

Посібник користувача

Тепловізійний монокуляр

СЕРІЯ LYNX S та LYNX Pro

V5.5.112 202409



Зв'язатися з нами

ЗМІСТ

1	Огляд	1
1.1	Основні функції	1
1.2	Зовнішній вигляд	1
2	Підготовка	5
2.1	Підключення кабелю	5
2.2	Увімкнення / вимкнення живлення	5
2.3	Автоматичне вимикання екрана	6
2.4	Опис меню	7
2.5	Під'єднання додатку	8
2.6	Стан прошивки	9
2.6.1	Перевірка стану прошивки	9
2.6.2	Оновити пристрій	9
3	Параметри зображення	11
3.1	Регулювання діоптрій	11
3.2	Регулювання фокуса	11
3.3	Регулювати яскравість	12
3.4	Регулювання контрастності	12
3.5	Налаштування тону	12
3.6	Регулювання різкості	13
3.7	Виберіть сцену	13
3.8	Вибір палітр	14
3.9	Установлення режиму «Картинка в картинці»	16
3.10	Регулювання цифрового масштабування	17
3.11	Компенсація неоднорідностей зображення	17
3.12	Коригування дефектних пікселів	18
4	Вимірювання відстані	20
5	Загальні налаштування	22
5.1	Задати OSD	22
5.2	Установлення логотипу бренду	22
5.3	Запобігання займанню	23
5.4	Зйомка зображення і відео	23
5.4.1	Зняти зображення	23
5.4.2	Записати відео	24
5.5	Відстеження гарячих зон	24
5.6	Експорт файлів	25
5.6.1	Експорт файлів за допомогою NIKMICRO Sight	25
5.6.2	Експорт файлів за допомогою комп'ютера	26

6	Налаштування системи	28
6.1	Налаштування дати	28
6.2	Синхронізувати час.....	28
6.3	Налаштування мови	28
6.4	Вибір одиниць вимірювання	29
6.5	Вихід CVBS.....	29
6.6	Збереження діагностичного журналу.....	30
6.7	Перегляд інформації про пристрій	31
6.8	Відновлення налаштувань пристрою	31
6.9	Скинути пристрій.....	31
7	Найпоширеніші запитання	33
7.1	Чому індикатор заряду блимає неправильно?	33
7.2	Чому не горить індикатор живлення?	33
7.3	Зображення нечітке, як його налаштувати?	33
7.4	Не вдається зробити фотографію або записати відео. В чому проблема?	33
7.5	Чому ПК не може розпізнати пристрій?	33

1 Огляд

Тепловізійні монокуляри НІКМІСRО LYNX S та LYNX Pro підтримують відстеження гарячих зон, зйомку відео й фотографування, під'єднання додатку тощо. Вбудований приймач теплового випромінювання високої чутливості забезпечує чітке зображення навіть у повній темряві. Монокуляр призначений в основному для полювання й спостережень за природою.

1.1 Основні функції

- **Гаряче відстеження:** Пристрій може визначити найгарячішу точку сцени та позначити її на екрані. Робота цієї функції може відрізнитися в залежності від моделі камери.
- **Автоматичне вимикання екрана:** За допомогою цієї функції пристрій переходить у режим очікування та виходить із режиму сну в разі змінення кута нахилу. Ця функція затемнює екран, щоб заощадити енергію та збільшити час роботи батареї.
- **Зйомка відео й фотографування:** Вбудований модуль пам'яті підтримує запис відео й фотографування.
- **Під'єднання додатку:** Якщо підключити пристрій до телефона через точку доступу, то за допомогою додатка НІКМІСRО Sight можна робити знімки, записувати відео та налаштовувати параметри.

1.2 Зовнішній вигляд



Примітки

- Зовнішній вигляд може відрізнитися в залежності від моделі. Для довідки див. фактичний виріб.
 - Зображення в цій інструкції наводяться лише для ілюстрації. Для довідки див. фактичний виріб.
-

Посібник користувача тепловізійного монокуляра



Рисунок 1-1 Зовнішній вигляд

Таблиця 1-1 Опис компонентів

№	Компонент	Опис
1	Кришка об'єктива	Захищає об'єktiv.
2	Фокусувальне кільце	Для налаштування фокуса для отримання чіткої цілі.
3	Кнопки	Для налаштування функцій і параметрів.
4	Ручка регулювання діоптрій	слугує для налаштування діоптрій.
5	Окуляр	Дивіться через нього, щоб побачити ціль.
6	Індикатор заряду	вказує на стан зарядки пристрою. ● Блимає червоним та зеленим: сталася помилка.

		<ul style="list-style-type: none"> ● Немиготливий червоний: триває заряджання. ● Немиготливий зелений: повністю заряджений.
7	Роз'єм Type-C	служить для живлення пристрою або передачі даних за допомогою кабелю Type-C.
8	Кріплення для штативу	для встановлення на штативі.
9	Отвір для ремінця на зап'ястя	використовується для кріплення ремінця.

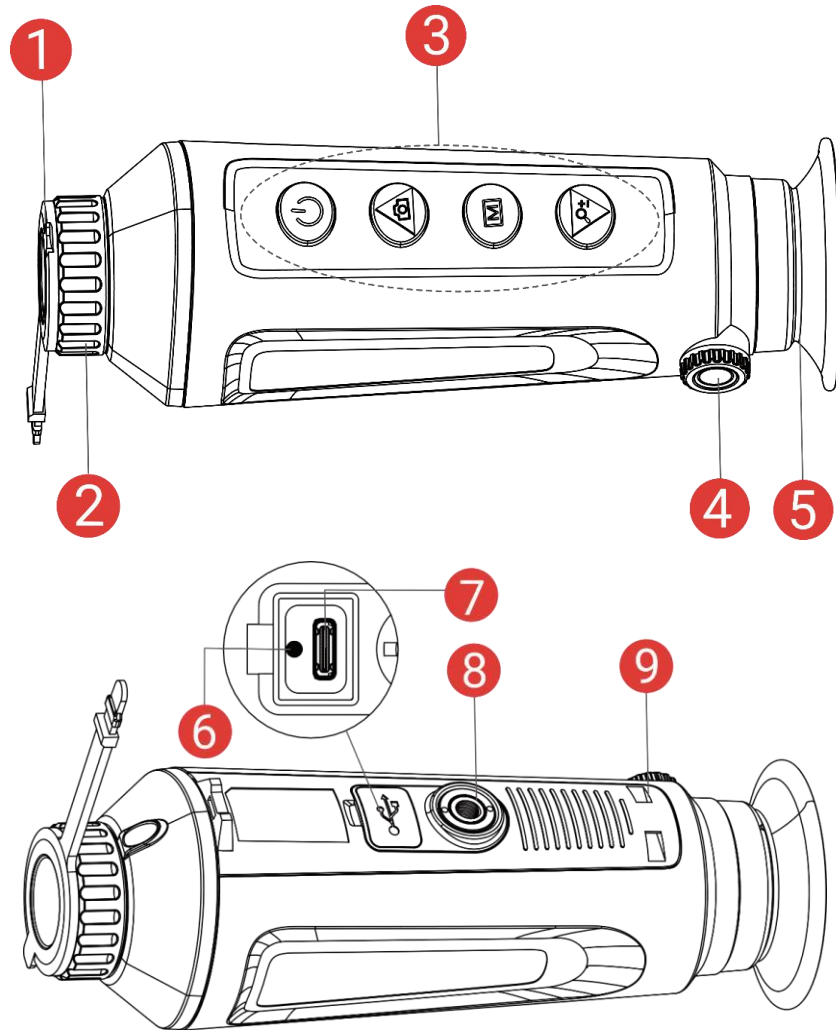
Опис кнопок

Таблиця 1-2 Опис кнопок

Іконка	Кнопка	Функція
	Живлення	<ul style="list-style-type: none"> ● Натискання: Режим очікування/пробудження пристрою. ● Утримування: Увімкнення та вимкнення живлення.
	Зйомка	<p>Поза меню:</p> <ul style="list-style-type: none"> ● Натискання: зробити знімок. ● Утримування: Почати/зупинити запис відео. <p>У меню: натисніть, щоб перейти вгору.</p>
	Реж.	<p>Поза меню:</p> <ul style="list-style-type: none"> ● Натискання: Перемикання палітр. ● Утримування: Увійти в меню. <p>У меню:</p> <ul style="list-style-type: none"> ● Натискання: Підтвердити/установити параметри. ● Утримування: Зберегти зміни та вийти з меню.
	Масштабування	<p>Поза меню:</p> <ul style="list-style-type: none"> ● Натискання: перемикання цифрового масштабування. ● Утримування: виправити нерівномірність відображення (FFC). <p>У меню: натисніть, щоб перейти вниз.</p>



Примітки

За ввімкненої функції автоматичного вимкнення екрана натисніть , щоб увійти в режим очікування, або нахиліть чи поверніть пристрій, щоб вивести його з режиму сну. Див. ***Автоматичне вимикання екрана***, щоб дізнатися більше про цю операцію.

2 Підготовка

2.1 Підключення кабелю

Щоб подати живлення на пристрій, з'єднайте його з адаптером живлення за допомогою кабелю Type-C. Або підключіть пристрій до комп'ютера, щоб експортувати файли.



Рисунок 2-1 Підключення кабелю



Примітки

- Перед першим використанням заряджайте пристрій більше 5 годин.
 - Температура під час заряджання повинна становити від 0 °C до 45 °C (від 32 °F до 113 °F).
-

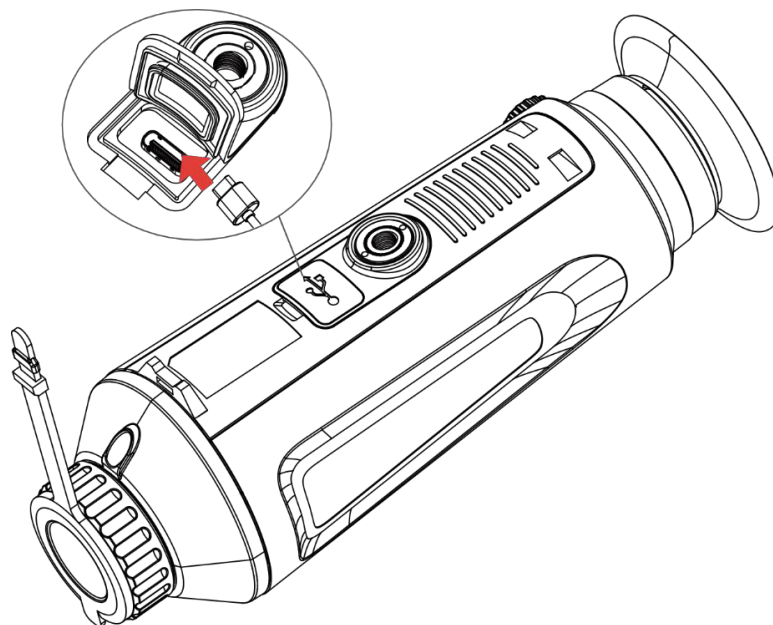
2.2 Увімкнення / вимкнення живлення

Увімкнення живлення

Якщо пристрій підключено за допомогою кабелю або якщо батарея заряджена, утримуйте кнопку , щоб увімкнути пристрій.

Вимкнення живлення

Якщо пристрій увімкнуто, утримуйте кнопку , щоб вимкнути його.













Примітка

- Під час вимкнення пристрою відобразиться зворотний відлік вимкнення. Можна натиснути будь-яку кнопку, щоб перервати зворотний відлік і скасувати вимкнення.
 - Автоматичне вимкнення за низького заряду батареї не можна скасувати.
-

Авт. вимкнення



Можна встановити час автоматичного вимкнення пристрою.

Кроки

1. Утримуйте , щоб відкрити меню.
 2. Перейдіть до розділу  **Розширені налаштування** та виберіть  **Загальні налаштування**.
 3. Натисніть  або , щоб вибрати , а потім натисніть , щоб відкрити інтерфейс налаштування.
 4. Натисніть  або , щоб вибрати потрібний час автоматичного вимкнення, а потім натисніть , щоб підтвердити.
 5. Утримуйте , щоб зберегти налаштування та вийти.
-



Примітки





- Значок батареї вказує на її стан.  означає, що батарею повністю заряджено,  означає, що батарею розряджено, а  означає, що батарея заряджається неправильно.
 - Коли з'явиться повідомлення про низький заряд, зарядіть батарею.
 - Функція автоматичного вимкнення спрацьовує, якщо пристрій не використовується і його не підключено до додатка NIKMICRO Sight.
 - Зворотний відлік автоматичного вимкнення почнеться знову після повторного входження пристрою в режим очікування або перезавантаження.
-

2.3

Автоматичне вимикання екрана

Функція автоматичного вимикання екрана затемнює екран, щоб заощадити енергію та збільшити час роботи батареї.

Кроки

1. Увімкніть функцію автоматичного вимикання екрана.
 - 1) Утримуйте , щоб відкрити меню.
 - 2) Перейдіть до розділу  **Розширені налаштування** та натисніть  або , щоб вибрати .
 - 3) Натисніть , щоб увімкнути функцію автоматичного вимикання екрана.
 - 4) Утримуйте , щоб зберегти налаштування та вийти.
2. Щоб перейти в режим очікування за ввімкнутого екрана, скористайтеся одним із наведених нижче способів:
 - Нахиліть пристрій униз на понад 70°.
 - Поверніть пристрій горизонтально на понад 75°.
 - Тримайте пристрій нерухомо протягом 5 хвилин.
3. Щоб вивести пристрій із режиму сну за вимкнутого екрана, скористайтеся одним із наведених нижче способів:
 - Нахиліть пристрій униз або вгору на 0–60°.
 - Поверніть пристрій горизонтально від 0° до 70°.
 - Натисніть , щоб вивести пристрій із режиму сну.



Примітки

Після ввімкнення автоматичного вимкнення екрана, коли ви входите в меню, автоматичне вимкнення екрана не спрацьовує, доки ви не вийдете з меню.

2.4

Опис меню

В інтерфейсі перегляду в реальному часі утримуйте , щоб відкрити меню.



Рисунок 2-2 Опис меню

2.5 Під'єднання додатку

Підключіть пристрій до додатка HIKMICRO Sight через точку доступу, після чого ви зможете робити фото, записувати відео або налаштовувати параметри на своєму телефоні.

Кроки

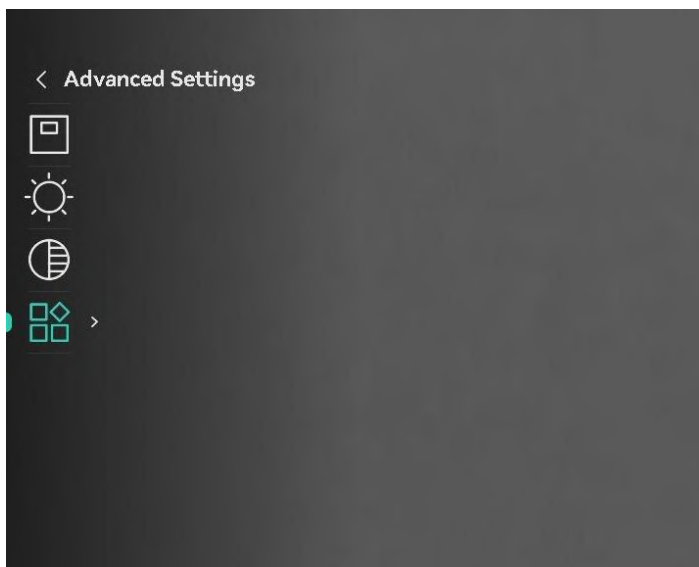







1. Знайдіть додаток HIKMICRO Sight в App Store (система iOS) або Google Play™ (система Android), щоб завантажити його, або відскануйте QR-код, щоб завантажити та встановити додаток.



Система Android



Система iOS

2. Утримуйте , щоб відкрити меню.
3. Перейдіть до розділу  **Розширені налаштування** та натисніть  або , щоб вибрати .
4. Натисніть , щоб відкрити інтерфейс налаштувань.
5. Натисніть  або , щоб вибрати функцію **Точка доступу**. Функцію точки доступу ввімкнено.
6. Увімкніть WLAN на телефоні та підключіться до точки доступу.

- Назва точки доступу: НІКMICRO_серійний номер
- Пароль точки доступу: Перейдіть у розділ **Точка доступу** в меню, щоб перевірити пароль.

7. Відкрийте додаток і підключіть телефон до пристрою. Ви можете переглянути інтерфейс пристрою на своєму телефоні.



Примітка

- Пристрій не зможе підключитися до додатка, якщо ви кілька разів введете неправильний пароль. Див. **Скинути пристрій**, щоб скинути пристрій і знову підключитися до додатка.
 - Якщо пароль не відображається, оновіть операційну систему пристрою до останньої версії. Або введіть серійний номер як пароль.
-

2.6 Стан прошивки

2.6.1 Перевірка стану прошивки

Кроки

1. Відкрийте додаток НІКMICRO Sight і підключіть пристрій до додатка.
2. Перевірте наявність сповіщення щодо оновлення в інтерфейсі керування пристроєм. Якщо сповіщення щодо оновлення відсутнє, це означає, що встановлено останню версію прошивки. В іншому разі встановлено не останню версію прошивки.



Рисунок 2-3 Перевірка стану прошивки

3. Якщо версія прошивки не остання, оновіть пристрій (необов'язково). Див. **Оновити пристрій**.

2.6.2 Оновити пристрій

Оновлення пристрою за допомогою НІКMICRO Sight

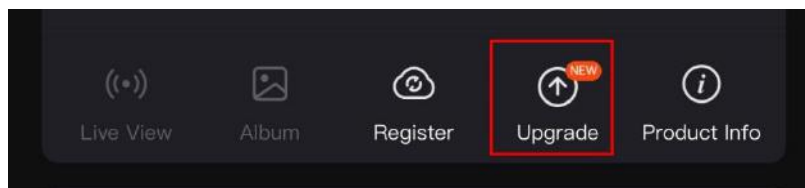
Кроки

1. Відкрийте додаток НІКMICRO Sight і підключіть до нього пристрій.
-

2. Торкніться сповіщення щодо оновлення, щоб увійти в інтерфейс оновлення прошивки.
3. Торкніться **Оновити**, щоб почати оновлення.



Примітка









Операція оновлення може відрізнятися залежно від оновлень додатка. Для довідки див. фактичну версію додатка.

Оновлення пристрою за допомогою комп'ютера

Перш ніж почати

Спочатку отримайте пакет оновлення.

Кроки

1. Утримуйте , щоб відкрити меню.
2. Перейдіть до розділу  Розширені налаштування та виберіть  Налаштування функцій.
3. Натисніть  або , щоб вибрати , а потім натисніть , щоб відкрити інтерфейс налаштування.
4. Натисніть  або , щоб вибрати **Накопичувач USB**.
5. Підключіть пристрій до комп'ютера за допомогою кабелю.
6. Відкрийте виявлений диск, скопіюйте файл оновлення та вставте його в кореневий каталог пристрою.
7. Відключіть пристрій від комп'ютера.
8. Перезавантажте пристрій, і він оновиться автоматично. Процес оновлення відобразатиметься в головному інтерфейсі.



Застереження

Під час передавання пакету оновлення пристрій повинен бути під'єднаний до комп'ютера. Інакше може виникнути непотрібна помилка оновлення, пошкодження прошивки тощо.

3 Параметри зображення

Можна налаштувати палітри, яскравість, сцени, FFC (компенсація неоднорідностей зображення) і DPC (коригування дефектних пікселів), щоб відобразити кращий ефект зображення.

3.1 Регулювання діоптрій

Переконайтеся, що окуляр закриває ваше око, і наведіть пристрій на ціль. Використовуйте ручку регулювання діоптрій, щоб зробити текст або зображення OSD чіткішими.



Рисунок 3-1 Регулювання діоптрій



Примітка

Під час регулювання діоптрій НЕ торкайтеся поверхні лінзи, щоб уникнути розмивання зображення.

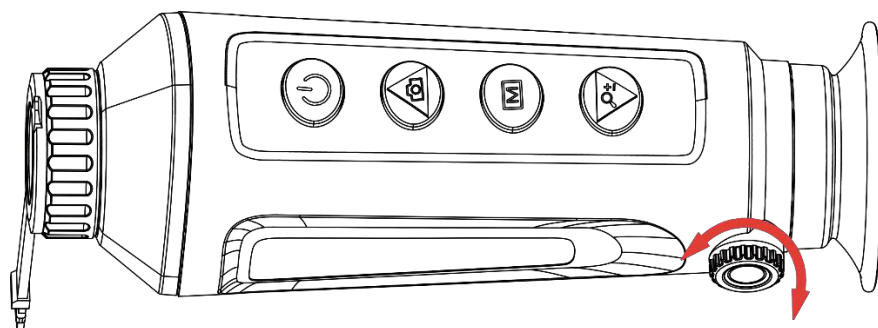
3.2 Регулювання фокуса

Злегка поверніть кільце фокусування, щоб відрегулювати фокус об'єктива.



Рисунок 3-2 Регулювання фокуса



Примітки

- Під час фокусування не торкайтеся поверхні об'єктива, щоб не забруднити його.
 - Робота цієї функції може відрізнятись в залежності від моделі камери.
-

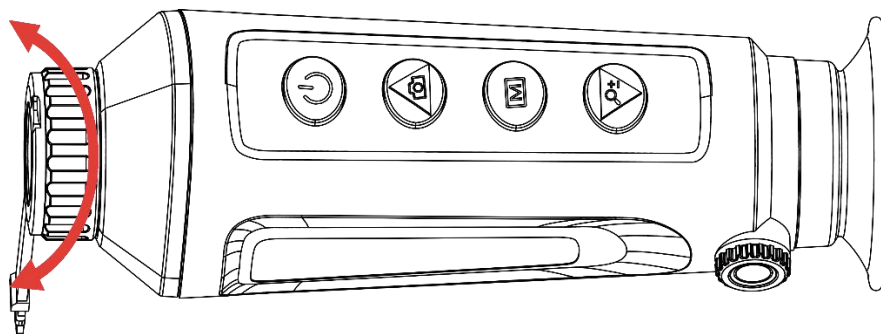
3.3 Регулювати яскравість

Яскравість можна налаштувати в меню. У режимі «гаряче білим» що вище значення яскравості, то яскравішим буде зображення. У режимі «гаряче чорним» ефект буде протилежним.

Кроки

1. Утримуйте , щоб відкрити меню.
2. Натисніть або , щоб вибрати , а потім натисніть , щоб підтвердити налаштування.
3. Натисніть або , щоб відрегулювати яскравість.
4. Утримуйте , щоб зберегти налаштування та вийти.

3.4 Регулювання контрастності



Кроки

1. Утримуйте , щоб відкрити меню.
2. Натисніть або , щоб вибрати , а потім натисніть , щоб підтвердити налаштування.
3. Натисніть або , щоб відрегулювати контрастність.
4. Утримуйте , щоб зберегти налаштування та вийти.

3.5 Налаштування тону

Кроки

1. Утримуйте , щоб відкрити меню.
2. Перейдіть до розділу **Розширені налаштування** та натисніть або , щоб вибрати .
3. Натисніть , щоб підтвердити налаштування, а потім натисніть

 або , щоб вибрати тон. Можна вибрати **Теплий** або **Холодний** тон.

4. Утримуйте , щоб зберегти налаштування та вийти.

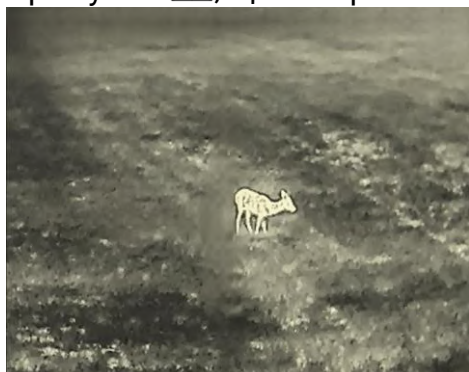

Теплий



Холодний

Рисунок 3-3 Налаштування тону

3.6 Регулювання різкості

Кроки









1. Утримуйте , щоб відкрити меню.
2. Перейдіть до розділу  **Розширені налаштування** та натисніть  або , щоб вибрати .
3. Натисніть , щоб підтвердити налаштування, а потім натисніть  або , щоб відрегулювати різкість.
4. Утримуйте , щоб зберегти налаштування та вийти.



Рисунок 3-4 Порівняння налаштувань різкості

3.7 Виберіть сцену

Щоб покращити ефект відображення, можна вибрати потрібну сцену

відповідно до фактичної сцени використання.

Кроки

1. Утримуйте **[M]**, щоб відкрити меню.
2. Перейдіть до розділу **☐☐ Розширені налаштування** та натисніть **📷** або **🔍±**, щоб вибрати **📉**.
3. Натисніть **[M]**, щоб відкрити інтерфейс налаштувань.
4. Натисніть **📷** або **🔍±**, щоб перемкнути сцену.
 - **Розпізнавання**: означає режим розпізнавання – рекомендовано для стандартної сцени.
 - **Джунглі**: означає режим «Джунглі» – рекомендовано для полювання.
5. Утримуйте **[M]**, щоб зберегти налаштування та вийти.

3.8 Вибір палітр

Можна вибрати різні палітри для відображення однієї сцени з різними ефектами. Натискайте **[M]** в інтерфейсі перегляду в реальному часі, щоб перемикалися між палітрами.

Гаряче білим

Теплу ділянку виділено світлим кольором. Що вища температура, то світліше колір.



Гаряче чорним

Теплу ділянку виділено чорним кольором. Що вища температура, то

темніше колір.



Гаряче червоним

Теплу ділянку виділено червоним кольором. Що вища температура, то червоніше колір.



Злиття

Від високої температури до низької зображення забарвлюється кольорами від білого, жовтого, червоного, рожевого до фіолетового.



3.9 Установлення режиму «Картинка в картинці»

Кроки







1. Утримуйте , щоб відкрити меню.
2. Натисніть  або , щоб вибрати .
3. Натисніть , щоб увімкнути або вимкнути режим «Картинка в картинці». Деталі відображаються у верхній центральній частині зображення.
4. Утримуйте , щоб зберегти налаштування та вийти.



Рисунок 3-5 Увімкнення режиму PIP



Примітки

- Якщо функцію PIP увімкнено, під час налаштування коефіцієнта цифрового масштабування масштабується лише зображення PIP.
- На екрані «PIP» тимчасово відображається коефіцієнт масштабування під час налаштування цифрового масштабування

пристрою.

3.10 Регулювання цифрового масштабування

За допомогою цієї функції можна збільшувати та зменшувати масштаб зображення. Натисніть  в інтерфейсі перегляду в реальному часі. По черзі пропонуються коефіцієнти цифрового масштабування 1x, 2x, 4x і 8x.







Примітки

- Під час перемикання коефіцієнта цифрового масштабування в лівій частині інтерфейсу відображається фактичне збільшення (фактичне збільшення = оптичне збільшення об'єктива × коефіцієнт цифрового масштабування). Наприклад, оптичне збільшення об'єктива становить 2,8x, коефіцієнт цифрового масштабування – 2x, а фактичне збільшення – 5,6x.
 - Робота цієї функції може відрізнятись в залежності від моделі камери.
-

3.11 Компенсація неоднорідностей зображення

За допомогою цієї функції (FFC) можна відкоригувати неоднорідності зображення.

Кроки

1. Утримуйте , щоб відкрити меню.
 2. Перейдіть до розділу  **Розширені налаштування** та виберіть  **Налаштування функцій**.
 3. Натисніть  або , щоб вибрати , а потім натисніть , щоб відкрити інтерфейс налаштування.
 4. Натисніть  або , щоб увімкнути режим FFC.
 - **Ручний режим FFC.** Утримуйте  в режимі перегляду в реальному часі, щоб відкоригувати неоднорідність зображення.
 - **Авто FFC.** Пристрій виконує компенсацію неоднорідностей зображення автоматично за встановленим розкладом під час включення камери.
 - **Зовнішній режим.** Закрийте кришку об'єктива, а потім утримуйте  в режимі перегляду в реальному часі, щоб відкоригувати
-

неоднорідність зображення.

5. Утримуйте , щоб зберегти налаштування та вийти.



Примітки

Зворотний відлік почнеться до того, як пристрій автоматично виконає компенсацію неоднорідностей зображення.

3.12 Коригування дефектних пікселів

Пристрій може коригувати дефектні пікселі (DPC) на екрані, які відображаються неправильно.

Кроки













1. Утримуйте , щоб відкрити меню.
2. Перейдіть до розділу  **Розширені налаштування** та виберіть  **Налаштування функцій**.
3. Натисніть  або , щоб вибрати , а потім натисніть , щоб відкрити інтерфейс налаштування DPC.
4. Натисніть , щоб вибрати **Вісь X** або **Y**. Якщо вибрати вісь **X**, курсор переміщатиметься ліворуч та праворуч, а якщо вибрати вісь **Y**, курсор переміщатиметься вгору і вниз.
5. Натисніть  або  щоб установити координати, поки курсор не досягне дефектного пікселя.
6. Натисніть  двічі, щоб відкоригувати битий піксель.
7. Утримуйте , щоб зберегти налаштування та вийти.



Рисунок 3-6 Коригування дефектних пікселів



Примітка

- Вибраний дефектний піксель можна збільшити та відобразити в нижньому правому куті інтерфейсу.
 - Якщо OSD блокує дефектний піксель, перемістіть курсор, щоб дістатися до дефектного пікселя, після чого пристрій автоматично виконає дзеркальне відображення.
-













4 Вимірювання відстані

Прилад може визначати відстань до цілі від точки спостереження.

Перш ніж почати

Під час вимірювання відстані тримайте руку нерухомо та не змінюйте положення. В іншому разі це може вплинути на точність.



Кроки

1. Утримуйте , щоб відкрити меню.
2. Перейдіть до розділу  **Розширені налаштування** та натисніть  або , щоб вибрати . Натисніть , щоб відкрити інтерфейс налаштувань.
3. Установіть параметри цілі.
 - 1) Натисніть , щоб відкрити інтерфейс налаштувань. Натисніть  або , щоб вибрати ціль із переліку: **Олень, Звичайний вовк, Бурий ведмідь, Користувацький варіант**.
 - 2) Натисніть , щоб відкрити інтерфейс налаштування висоти цілі. Натисніть , щоб вибрати цифру, а потім натисніть  або , щоб змінити значення.



Примітка

Можна вказати висоту від 0,1 м до 9,0 м.

- 3) Утримуйте , щоб зберегти налаштування та повернутися до інтерфейсу вимірювання відстані.
4. Сумістіть центр верхньої позначки з краєм верхньої частини цілі й натисніть , щоб підтвердити вибір.
5. Сумістіть центр нижньої позначки з краєм нижньої частини цілі й натисніть , щоб підтвердити вибір.

Результат

У правому верхньому куті зображення відобразиться результат вимірювання відстані та висота цілі.



Рисунок 4-1 Результати вимірювань



Примітка



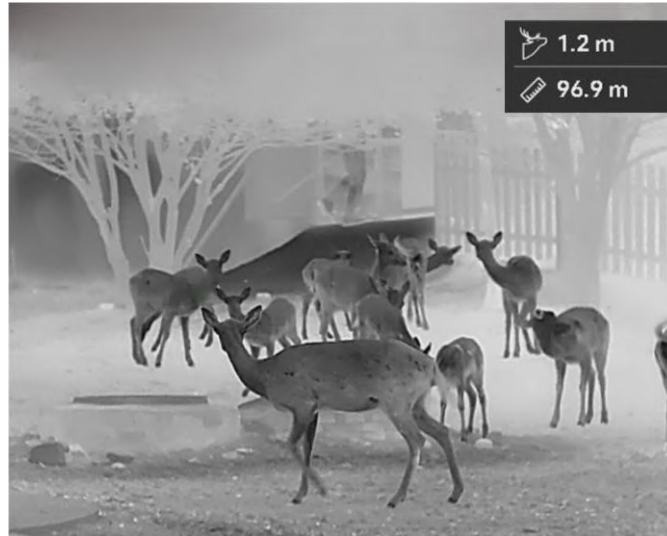







Коли ввімкнений режим PIP, область PIP залишається в інтерфейсі вимірювання відстані.

5 Загальні налаштування

5.1 Задати OSD

Ця функція може відображати або приховувати інформацію екранного меню (OSD) в інтерфейсі перегляду в реальному часі.

Кроки

1. Утримуйте , щоб відкрити меню.
2. Перейдіть до розділу  **Розширені налаштування** та виберіть  **Налаштування функцій**.
3. Натисніть  або , щоб вибрати , а потім натисніть , щоб відкрити інтерфейс налаштування OSD.
4. Натисніть  або , щоб вибрати **час, дату** або **OSD**, а потім натисніть , щоб увімкнути або вимкнути вибрану інформацію екранного меню.
5. Утримуйте , щоб зберегти налаштування та вийти.











Примітки

Якщо вимкнути OSD, жодна інформація екранного меню в режимі перегляду в реальному часі не відобразатиметься.

5.2 Установлення логотипу бренду

Можна додати логотип бренду до інтерфейсу перегляду в реальному часі, а також до знімків і відео.

Кроки

1. Утримуйте , щоб відкрити меню.
2. Перейдіть до розділу  **Розширені налаштування** та виберіть  **Налаштування функцій**.
3. Натисніть  або , щоб вибрати .
4. Натисніть , щоб увімкнути логотип бренду.
5. Утримуйте , щоб зберегти налаштування та вийти.

Результат

Логотип бренду відображається в нижній лівій частині зображення.









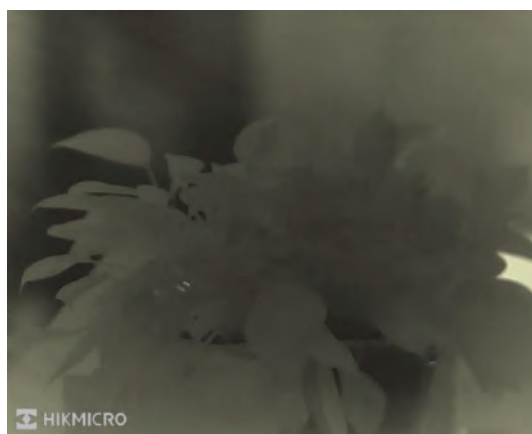

Рисунок 5-1 Відображення логотипу бренду

5.3 Запобігання займанню

Уникайте прямих сонячних променів і увімкніть функцію запобігання займанню, щоб зменшити ризик пошкодження датчика через тепло.

Кроки

1. Утримуйте , щоб відкрити меню.
2. Перейдіть до розділу  **Розширені налаштування** та виберіть  **Налаштування функцій**.
3. Натисніть  або , щоб вибрати .
4. Натисніть , щоб увімкнути або вимкнути цю функцію.
5. Утримуйте , щоб зберегти налаштування та вийти.

5.4 Зйомка зображення і відео

5.4.1 Зняти зображення

В інтерфейсі перегляду в реальному часі натисніть , щоб зняти зображення.



Примітки

- Якщо вдалося виконати знімок, зображення завмирає на 1 секунду, а на екрані з'являється підказка.
-

- Щоб дізнатися про експорт зображень, див. *Експорт файлів*.

5.4.2 Записати відео

Кроки

1. В інтерфейсі перегляду в реальному часі утримуйте , щоб почати записування.



Рисунок 5-2 Почати запис







Ліворуч у верхній частині зображення відображається інформація про час запису.

2. Утримуйте  знову, щоб зупинити записування.

5.5 Відстеження гарячих зон

Пристрій може визначити найгарячішу точку в сцені та позначити її на екрані.

Кроки

1. Утримуйте , щоб відкрити меню.
2. Перейдіть до розділу  **Розширені налаштування** та натисніть  або , щоб вибрати .
3. Натисніть , щоб позначити найгарячішу точку.

Результат



Якщо цю функцію ввімкнено, в найгарячійшій точці відображається позначка . Під час змінення сцени  переміщується.



Рисунок 5-3 Відстеження гарячих зон

5.6 Експорт файлів

5.6.1 Експорт файлів за допомогою HIKMICRO Sight

Ви можете отримати доступ до альбомів пристрою та експортувати файли на свій телефон за допомогою додатка HIKMICRO Sight.

Перш ніж почати

Установіть додаток HIKMICRO Sight на мобільний телефон.

Кроки

1. Відкрийте додаток HIKMICRO Sight та підключіть пристрій до додатка. Див. *Під'єднання додатку*.
2. Торкніться **Мультимедіа**, щоб відкрити альбоми пристрою.



Рисунок 5-4 Доступ до альбомів пристрою

3. Торкніться **Локально** або **Пристрій**, щоб переглянути фото й відео.
 - **Локально**: перегляд фото й відео, знятих за допомогою додатка.
 - **Пристрій**: перегляд файлів, збережених на поточному пристрої.

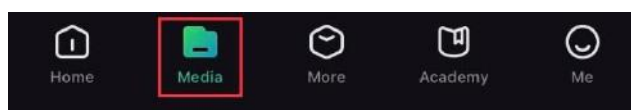

Примітки

Фото чи відео можуть не відобразитися на **пристрої**. Проведіть униз, щоб оновити сторінку.

4. Торкніться, щоб вибрати файл, а потім торкніться **Завантажити**, щоб експортувати файл до локального альбому на телефоні.



Рисунок 5-5 Експорт файлів



Примітки

- Перейдіть до розділу **Я -> Про пристрій -> Посібник користувача** в додатку, щоб дізнатися більше про операцію.
- Щоб відкрити альбоми пристрою, можна також торкнутися нижнього лівого значка в інтерфейсі перегляду в реальному часі.
- Операція експортування може відрізнитися залежно від оновлень додатка. Для довідки див. фактичну версію додатка.

5.6.2









Експорт файлів за допомогою комп'ютера

Ця функція використовується для експорту записаних відео та знятих фото.

Перш ніж почати

Під час підключення кабелю переконайтеся, що пристрій увімкнено.

Кроки

1. Утримуйте , щоб відкрити меню.
2. Перейдіть до розділу  **Розширені налаштування** та виберіть  **Налаштування функцій**.
3. Натисніть  або , щоб вибрати , а потім натисніть , щоб відкрити інтерфейс налаштування.
4. Натисніть  або , щоб вибрати **Накопичувач USB**.
5. Підключіть пристрій до комп'ютера за допомогою кабелю.



Примітки

Під час підключення кабелю переконайтеся, що пристрій увімкнено.

6. Відкрийте диск комп'ютера та виберіть диск пристрою. Перейдіть до папки DCIM і знайдіть папку з назвою року та місяця зйомки. Наприклад, якщо ви зробили знімок або записали відео у вересні 2024 року, перейдіть до папки **DCIM -> 202409**, щоб знайти зображення або відео.
7. Виберіть і скопіюйте файли на комп'ютер.

8. Відключіть пристрій від комп'ютера.













Примітки

- Після підключення пристрою до комп'ютера на пристрої буде відображено зображення. Але функції, як-от запис, зйомка та точка доступу, буде вимкнено.
 - Під час першого підключення пристрою до комп'ютера на пристрої автоматично буде встановлено програму накопичувача.
-

6 Налаштування системи

















6.1 Налаштування дати

Кроки

1. Утримуйте , щоб відкрити меню.
2. Перейдіть до розділу  **Розширені налаштування** та виберіть  **Загальні налаштування**.
3. Натисніть  або , щоб вибрати , а потім натисніть , щоб відкрити інтерфейс налаштування.
4. Натисніть , щоб вибрати рік, місяць або день, та натисніть  або , щоб змінити значення.
5. Утримуйте , щоб зберегти налаштування та вийти.

6.2 Синхронізувати час











Крок

1. Утримуйте , щоб відкрити меню.
2. Перейдіть до розділу  **Розширені налаштування** та виберіть  **Загальні налаштування**.
3. Натисніть  або , щоб вибрати , а потім натисніть , щоб відкрити інтерфейс налаштування.
4. Натисніть  або , щоб змінити формат відображення часу. Можна вибрати 24-годинний або 12-годинний формат відображення часу. Якщо ви вибрали 12-годинний формат, натисніть , а потім натисніть  або , щоб вибрати **AM** або **PM**.
5. Натисніть , щоб вибрати годину або хвилину, а потім натисніть  або , щоб змінити значення.
6. Утримуйте , щоб зберегти налаштування та вийти.

6.3 Налаштування мови

За допомогою цієї функції можна вибрати мову пристрою.











Кроки

1. Утримуйте , щоб відкрити меню.
2. Перейдіть до розділу  **Розширені налаштування** та виберіть  **Загальні налаштування**.
3. Натисніть  або , щоб вибрати , а потім натисніть , щоб відкрити інтерфейс налаштування.
4. Натисніть  або , щоб вибрати необхідну мову, і натисніть , щоб підтвердити.
5. Утримуйте , щоб зберегти налаштування та вийти.

6.4 Вибір одиниць вимірювання

Ви можете змінити одиниці вимірювання відстані.

Кроки

1. Утримуйте , щоб відкрити меню.
2. Перейдіть до розділу  **Розширені налаштування** та виберіть  **Загальні налаштування**.
3. Натисніть  або , щоб вибрати , а потім натисніть , щоб відкрити інтерфейс налаштування.
4. Натисніть  або , щоб вибрати необхідні одиниці вимірювання.
5. Утримуйте , щоб зберегти налаштування та вийти.











6.5 Вихід CVBS

Вихід CVBS використовується для налагодження пристрою. Ви також можете переглянути зображення з пристрою на дисплеї або екрані кишенькового пристрою, щоб отримати додаткову інформацію.

Перш ніж почати

Підключіть дисплей до пристрою за допомогою кабелю USB-CVBS.

Кроки

1. Утримуйте , щоб відкрити меню.
2. Перейдіть до розділу  **Розширені налаштування** та виберіть  **Налаштування функцій**.
3. Натисніть  або , щоб вибрати .
4. Натисніть , щоб відкрити інтерфейс налаштувань.
5. Натисніть  або , виберіть **Аналоговий**, щоб увімкнути вихід CVBS.
6. Утримуйте , щоб зберегти налаштування та вийти.



Примітки









Кабель CVBS до комплекту постачання не входить. Його необхідно придбати окремо.

6.6

Збереження діагностичного журналу

Ця функція допомагає збирати й зберігати журнали операцій пристрою для усунення несправностей.

Кроки

1. Утримуйте , щоб відкрити меню.
2. Перейдіть до розділу  «Розширені налаштування» й виберіть  «Загальні налаштування».
3. Натисніть  або , щоб вибрати , а потім натисніть , щоб підтвердити налаштування. На пристрої почнеться збір і запис даних журналу.
4. Натисніть , щоб вимкнути функцію, коли завершено збір.











Примітка

- Коли ви вимикаєте журнал діагностики, на екрані з'являється вікно з позначенням перебігу збору даних для журналу. Цю операцію не можна перервати. Щойно збір завершиться, вікно закриється.
 - Якщо потрібно передати журнал відповідним фахівцям, відкрийте комп'ютерний диск, потім скопіюйте та вставте файл пакета журналу (*.tar.gz) із папки журналів у кореневому каталозі пристрою. Див. **Експорт файлів за допомогою комп'ютера**.
-

6.7 Перегляд інформації про пристрій







Кроки

1. Утримуйте , щоб відкрити меню.
2. Перейдіть до розділу  **Розширені налаштування** та виберіть  **Загальні налаштування**.
3. Натисніть  або , щоб вибрати , а потім натисніть , щоб підтвердити налаштування. Ви можете переглянути інформацію про пристрій, як-от залишок місця, версію та серійний номер.
4. Утримуйте , щоб зберегти налаштування та вийти.

6.8 Відновлення налаштувань пристрою

Ця функція відновлює стандартні значення лише для основних налаштувань пристрою, як-от яскравості, контрастності та режиму «PIP».



Кроки

1. Утримуйте , щоб відкрити меню.
2. Перейдіть до розділу  **Розширені налаштування** та виберіть  **Загальні налаштування**.
3. Натисніть  або , щоб вибрати . Натисніть , щоб відновити заводські налаштування пристрою відповідно до підказки.





6.9 Скинути пристрій

Ця функція видаляє весь вміст і налаштування, зокрема основні налаштування, вміст сховища та пароль гарячої точки.

Кроки

1. Утримуйте , щоб відкрити меню.
2. Перейдіть до розділу  **Розширені налаштування** та виберіть

Загальні налаштування.

3. Натисніть  або , щоб вибрати .
4. Натисніть , щоб відновити заводські налаштування пристрою відповідно до підказки.

7 Найпоширеніші запитання

7.1 Чому індикатор заряду блимає неправильно?

Перевірте наступні елементи.

- Переконайтесь, що пристрій заряджається за допомогою стандартного адаптера живлення, та що температура заряджання вище 0 °C (32 °F).
- Пристрій заряджається у вимкненому стані.

7.2 Чому не горить індикатор живлення?

Перевірте, чи заряджена акумуляторна батарея пристрою. Перевірте індикатор після заряджання пристрою протягом 5 хвилин.

7.3 Зображення нечітке, як його налаштувати?

Налаштовуйте зображення за допомогою кільця регулювання діоптрій або кільця фокусування, поки воно не стане чітким. Див. розділ *Регулювання діоптрій* або *Регулювання фокуса*.

7.4 Не вдається зробити фотографію або записати відео. В чому проблема?

Перевірте наступні речі.

- Чи підключений пристрій до ПК? У цьому режимі зйомка та запис вимкнені.
- Чи закінчилося місце для зберігання даних на накопичувачі?
- Чи розряджена акумуляторна батарея у пристрої?

7.5 Чому ПК не може розпізнати пристрій?

Перевірте наступні елементи.

- Чи під'єднано пристрій до комп'ютера за допомогою USB-кабелю з комплекту постачання?

- Якщо ви використовуєте інші USB-кабелі, переконайтеся, що їх довжина не перевищує 1 м.
- Перевірте, чи встановлено для пристрою режим підключення USB **Флеш-накопичувач USB**.

Юридична інформація

© Hangzhou Microimage Software Co., Ltd. Усі права захищені.

Про цю Інструкцію

Ця Інструкція містить вказівки з використання Виробу та керування ним. Рисунки, діаграми, зображення та вся інша інформація в цьому документі надається лише для опису та пояснення. Інформація, що міститься в Інструкції, може змінюватися без попередження внаслідок оновлення прошивки чи з інших причин. Останню редакцію цієї Інструкції можна знайти на веб-сайті компанії HIKMICRO (www.hikmicrotech.com/).

Використовуйте Інструкцію під наглядом фахівців, які навчені обслуговувати Виріб.

Торгові марки визнані



HIKMICRO та інші торгові марки й логотипи компанії

HIKMICRO є власністю компанії HIKMICRO у різних юрисдикціях.

Інші згадувані торгові марки й логотипи є власністю їх відповідних власників.

ЗАЯВА ПРО ВІДМОВУ ВІД ВІДПОВІДАЛЬНОСТІ

В МАКСИМАЛЬНИХ МЕЖАХ, ДОЗВОЛЕНИХ ЗАСТОСОВУВАНИМ ЗАКОНОМ, ЦЕ КЕРІВНИЦТВО ТА ОПИСАНИЙ ВИРІБ, З ЙОГО АПАРАТНИМ, ПРОГРАМНИМ ТА МІКРОПРОГРАМНИМ ЗАБЕЗПЕЧЕННЯМ, НАДАЮТЬСЯ «ЯК Є» ТА «ЗІ ВСІМА НЕДОЛІКАМИ ТА ПОМИЛКАМИ». HIKMICRO НЕ НАДАЄ ЖОДНИХ ГАРАНТІЙ, ЯВНИХ АБО ОЧІКУВАНИХ, ВКЛЮЧАЮЧИ, БЕЗ ОБМЕЖЕНЬ, КОМЕРЦІЙНІ ЯКОСТІ, ЗАДОВІЛЬНУ ЯКІСТЬ АБО ПРИДАТНІСТЬ ДЛЯ ХАРАКТЕРНОЇ МЕТИ. ВИКОРИСТАННЯ ВИРОБУ ВІДБУВАЄТЬСЯ НА ВАШ ВЛАСНИЙ РИЗИК. КОМПАНІЯ HIKMICRO НІ В ЯКОМУ РАЗІ НЕ НЕСЕ ВІДПОВІДАЛЬНОСТІ ПЕРЕД ВАМИ ЗА БУДЬ-ЯКІ СПЕЦІАЛЬНІ, ЛОГІЧНО ВИТІКАЮЧІ, ВИПАДКОВІ АБО НЕПРЯМІ ЗБИТКИ, ВКЛЮЧАЮЧИ, КРІМ ІНШОГО, ПОШКОДЖЕННЯ, ЩО ВЕДУТЬ ДО ВТРАТИ КОМЕРЦІЙНОГО ПРИБУТКУ, ПЕРЕРИВАННЯ ДІЛОВОЇ АКТИВНОСТІ АБО ВТРАТИ ДАНИХ, ПСУВАННЯ СИСТЕМ АБО ВТРАТИ ДОКУМЕНТАЦІЇ, НЕВАЖЛИВО, ЧИ ВНАСЛІДОК ПОРУШЕННЯ КОНТРАКТУ, ЦИВІЛЬНОГО ПРАВОПОРУШЕННЯ (ВКЛЮЧАЮЧИ НЕДБАЛІСТЬ), ВІДПОВІДАЛЬНОСТІ ЗА ВИРІБ, АБО ІНШИМ ЧИНОМ,

ПОВ'ЯЗАНИХ З ВИКОРИСТАННЯМ ВИРОБУ, НАВІТЬ ЯКЩО КОМПАНІЯ НІКМІСРО ПОВІДОМЛЯЛА ПРО МОЖЛИВІСТЬ ТАКИХ ЗБИТКІВ АБО ВТРАТ.

ВИ УСВІДОМЛЮЄТЕ, ЩО ПРИРОДА ІНТЕРНЕТУ НЕСЕ ПРИТАМАННІ РИЗИКИ ДЛЯ БЕЗПЕКИ, І КОМПАНІЯ НІКМІСРО НЕ БЕРЕ НА СЕБЕ НІЯКОЇ ВІДПОВІДАЛЬНОСТІ ЗА НЕНОРМАЛЬНУ РОБОТУ, ВТРАТУ КОНФІДЕНЦІЙНОСТІ АБО ІНШІ ЗБИТКИ В РЕЗУЛЬТАТІ КІБЕР-АТАК, ХАКЕРСЬКИХ АТАК, ЗАРАЖЕНЬ ВІРУСАМИ АБО ІНШИХ РИЗИКІВ ДЛЯ БЕЗПЕКИ В ІНТЕРНЕТІ, ОДНАК, КОМПАНІЯ НІКМІСРО В РАЗІ НЕОБХІДНОСТІ НАДАСТЬ СВОЄЧАСНУ ТЕХНІЧНУ ПІДТРИМКУ.

ВИ ПОГОДЖУЄТЕСЬ ВИКОРИСТОВУВАТИ ЦЕЙ ВИРІБ У ВІДПОВІДНОСТІ ДО ВСІХ ЗАСТОСОВУВАНИХ ЗАКОНІВ, І ВИ НЕСЕТЕ ОДНООСІБНУ ВІДПОВІДАЛЬНІСТЬ ЗА ЗАБЕЗПЕЧЕННЯ ВИКОРИСТАННЯ ВИРОБУ ВІДПОВІДНО ДО ЗАСТОСОВУВАНОВОГО ЗАКОНУ. ЗОКРЕМА, ВИ НЕСЕТЕ ВІДПОВІДАЛЬНІСТЬ ЗА ВИКОРИСТАННЯ ЦЬОГО ВИРОБУ СПОСОБОМ, ЯКИЙ НЕ ПОРУШУЄ ПРАВА ТРЕТІХ СТОРІН, ВКЛЮЧАЮЧИ, БЕЗ ОБМЕЖЕНЬ, ПРАВА РОЗГОЛОШЕННЯ, ПРАВА ІНТЕЛЕКТУАЛЬНОЇ ВЛАСНОСТІ ТА ІНШІ ПРАВА ЩОДО КОНФІДЕНЦІЙНОСТІ. ВИ НЕ МАЄТЕ ПРАВА ВИКОРИСТОВУВАТИ ЦЕЙ ВИРІБ ДЛЯ НЕЗАКОННОГО ПОЛЮВАННЯ НА ТВАРИН, ВТОРГНЕННЯ В ПРИВАТНУ ВЛАСНІСТЬ АБО З ІНШОЮ МЕТОЮ, ЩО Є НЕЗАКОННОЮ АБО ШКОДИТЬ СУСПІЛЬНИМ ІНТЕРЕСАМ. ВИ НЕ ПОВИННІ ВИКОРИСТОВУВАТИ ЦЕЙ ВИРІБ ДЛЯ БУДЬ-ЯКОГО ЗАБОРОНЕНОГО КІНЦЕВОГО ПРИЗНАЧЕННЯ, ВКЛЮЧАЮЧИ РОЗРОБКУ ЧИ ВИРОБНИЦТВО ЗБРОЇ МАСОВОГО ЗНИЩЕННЯ, РОЗРОБКУ ЧИ ВИРОБНИЦТВО ХІМІЧНОЇ АБО БІОЛОГІЧНОЇ ЗБРОЇ, БУДЬ-ЯКІ ДІЇ В КОНТЕКСТІ, ПОВ'ЯЗАНОМУ З ЯДЕРНОЮ ВИБУХОВОЮ РЕЧОВИНОЮ АБО НЕБЕЗПЕЧНИМ ЯДЕРНИМ ПАЛИВНИМ ЦИКЛОМ, АБО НА ПІДТРИМКУ ПОРУШЕНЬ ПРАВ ЛЮДИНИ.

У РАЗІ БУДЬ-ЯКИХ ПРОТИРІЧ МІЖ ЦИМ КЕРІВНИЦТВОМ ТА ЗАСТОСОВУВАНИМ ЗАКОНОМ, ОСТАННІЙ МАЄ ПЕРЕВАГУ.

Нормативна інформація

Ці положення застосовуються лише до продуктів, які мають відповідний знак або інформацію.

Заява про відповідність стандартам ЄС



Цей виріб й аксесуари до нього (якщо ідуть у комплекті) мають маркування «СЕ», а тому відповідають чинним гармонізованим європейським стандартам, переліченим у Директиві з електромагнітної сумісності (EMCD) 2014/30/EU, Директиві з низьковольтного електрообладнання (LVD) 2014/35/EU і Директиві щодо обмеження використання шкідливих речовин (RoHS) 2011/65/EU, Директиві 2014/53/EU.

Цим Hangzhou Microimage Software Co., Ltd. заявляє, що цей пристрій (див. етикетку) відповідає вимогам Директиви 2014/53/ЄС.

Повний текст декларації відповідності нормативним вимогам ЄС можна знайти за адресою:

<https://www.hikmicrotech.com/en/support/download-center/declaration-of-conformity/>

Смуги частот і потужність (для СЕ)

Смуги частот і номінальні обмеження передаваної потужності (випромінюваної та/або прохідної), застосовні до цього радіопристрою, наведені нижче:
Wi-Fi: 2,4 ГГц (2,4–2,4835 ГГц), 20 дБм

Якщо пристрій постачається без блока живлення, використовуйте блок живлення сертифікованого виробника. Детальні вимоги щодо живлення див. у характеристиках виробу.

Якщо пристрій постачається без батарей, використовуйте батареї сертифікованого виробника. Детальні вимоги щодо батарей див. у характеристиках виробу.



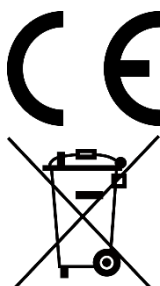

Директива з утилізації електричного й електронного обладнання (WEEE) 2012/19/ЄС: Вироби, помічені цим символом, не можна утилізувати у Європейському Союзі як несортовані побутові відходи. Щоб забезпечити правильну переробку цього виробу, поверніть його місцевому постачальнику під час придбання аналогічного нового обладнання, або здайте його до спеціально призначеного пункту збирання відходів. Більше інформації див. на сайті: www.recyclethis.info.



Регламент (EU) 2023/1542 (регламент щодо батарей). Цей виріб містить батарею та відповідає Регламенту (EU) 2023/1542. Батарею не можна утилізувати в Європейському Союзі як несортовані побутові відходи. Інформацію щодо батареї див. у документації до виробу. Батарея помічена символом, який може включати букви, що вказують на наявність кадмію (Cd) або свинцю (Pb). Щоб забезпечити правильну переробку батареї, поверніть її постачальнику або здайте до спеціалізованого пункту збирання відходів. Більше інформації див. на сайті: www.recyclethis.info.

Символи, що використовуються

Нижче наведено символи, що використовуються у цьому документі.

Символ	Опис
 Примітка	Позначає додаткову інформацію, що виділяє чи доповнює важливі моменти в основному тексті.
 Застереження	Позначає потенційно небезпечну ситуацію, яка, якщо її не уникнути, може призвести до пошкодження обладнання, втрати даних, погіршення продуктивності чи непередбачуваних результатів.
 Небезпека	Позначає небезпеку з високим рівнем ризику, яка, якщо її не уникнути, призведе до смерті або тяжкої травми.

Указівки з техніки безпеки

Ці інструкції дозволять користувачу використовувати виріб правильно та уникати небезпеки чи пошкодження майна. Перш ніж використовувати пристрій, прочитайте всю інформацію щодо техніки безпеки.

Транспортування

- Під час транспортування зберігайте пристрій в оригінальному або подібному пакуванні.
- Після розпакування виробу зберігайте всі елементи упаковки для майбутнього використання. У разі виникнення будь-яких несправностей ви повинні будете повернути пристрій на завод з оригінальною упаковкою. Транспортування без оригінальної упаковки може призвести до пошкодження пристрою, за що компанія не несе відповідальності.
- Не допускайте падіння виробу або впливу на нього механічних ударів. Тримайте пристрій подалі від магнітних завад.

Живлення

- Якщо блок живлення входить у комплект поставки, використовуйте тільки наданий блок живлення. Якщо блок живлення не входить у комплект поставки, переконайтеся, що блок живлення або інше джерело живлення відповідає вимогам до джерел живлення обмеженої потужності. Вимоги до вихідних параметрів джерела живлення див. на етикетці виробу.
- Переконайтеся, що штепсельну вилку надійно зафіксовано в розетці.
- НЕ ПІДКЛЮЧАЙТЕ декілька пристроїв до одного адаптера живлення, щоб уникнути перегрівання чи небезпеки пожежі внаслідок перенавантаження.

Батарея

- Вбудовану батарею не можна знімати. Якщо потрібен ремонт, зверніться до виробника.
- Тип вбудованої акумуляторної батареї – 18650, розмір батареї має становити 24 мм × 72 мм. Номінальна напруга становить 3,635 В постійного струму, а ємність – 3350 мА·год.
- У разі тривалого зберігання батареї повністю заряджайте її щопівроку, щоб забезпечити її роботоздатність. Інакше батарея може вийти з ладу.

- **ОБЕРЕЖНО:** Встановлення батареї невідповідного типу може призвести до вибуху.
- Встановлення батареї невідповідного типу може призвести до порушення системи захисту (зокрема, у разі використання літєвих батарей деяких типів).
- Не кидайте батарею у вогонь або в гарячу піч, не розбивайте та не розрізуйте її. Це може призвести до вибуху.
- Не залишайте батарею в місцях із дуже високою температурою. Це може призвести до вибуху або витoku вогненебезпечної рідини або газу.
- Не залишайте батарею в місцях із дуже низьким атмосферним тиском. Це може призвести до вибуху або витoku вогненебезпечної рідини або газу.
- Утилізуйте використані батареї згідно з інструкціями.
- Переконайтеся, що під час заряджання в радіусі 2 м від зарядного пристрою немає займистих матеріалів.
- За потреби придбайте ті акумуляторні батареї, які рекомендовані виробником.
- Батареї, придбані користувачами, мають відповідати чинним міжнародним стандартам безпеки батарей (наприклад, стандартам EN/IEC).
- Використовуйте батарею, виготовлену сертифікованим виробником. Детальні вимоги щодо батарей див. у характеристиках виробу.
- НЕ розміщуйте пристрій із батареєю або саму батарею поблизу джерела тепла чи вогню. Уникайте прямих сонячних променів.
- НЕ залишайте акумулятор у доступному для дітей місці.
- НЕ ковтайте акумулятор, щоб уникнути хімічних опіків.

Технічне обслуговування

- Якщо виріб не працює належним чином, зверніться до вашого дилера або найближчого сервісного центру. Ми не несемо жодної відповідальності за проблеми, які виникли внаслідок недозволеного ремонту чи догляду.
- Перш ніж фахівці розбиратимуть і ремонтуватимуть пристрій, необхідно відключити його від джерел живлення.
- За потреби обережно протріть пристрій чистою тканиною, змоченою невеликою кількістю етилового спирту.
- Якщо обладнання використовується в спосіб, не зазначений виробником, то забезпечувану пристроєм безпеку може бути порушено.
- Щоб уникнути подряпин на об'єктиві, очищуйте його м'якою сухою

тканиною або папером для протирання.

Умови експлуатації

- Переконайтесь, що середа використання відповідає умовам експлуатації пристрою. Робоча температура має становити від -20 °C до 55 °C (від -4 °F до 131 °F), а робоча вологість – не більше 95%.
- НЕ ДОПУСКАЙТЕ потрапляння пристрою в середовище із сильним електромагнітним випромінюванням чи запилене середовище.
- НЕ СПРЯМОВУЙТЕ об'єктив на сонце або інші джерела яскравого світла.
- Розміщуйте пристрій у сухому середовищі з належною вентиляцією.
- Не встановлюйте обладнання на поверхнях, що вібрують, чи в місцях, що можуть зазнавати ударів (нехтування цим правилом може призвести до пошкодження обладнання).

Аварійні ситуації

Якщо пристрій випускає дим, запах або видає шум, негайно вимкніть живлення, від'єднайте кабель живлення та зверніться в сервісний центр.

Обмежена гарантія

Скануйте код QR для політики гарантії продукту.



Адреса виробника

Кімната 313, блок Б, будівля 2, 399 Данфен Роуд, підрайон Сісін, район Бінцзян, м. Ханчжоу, Чжецзян, 310052, Китай

Hangzhou Microimage Software Co., Ltd.

ПРИМІТКА ЩОДО ВІДПОВІДНОСТІ НОРМАТИВНИМ ВИМОГАМ:
Пристрої теплової серії можуть регулюватися положеннями контролю експорту в різних країнах або регіонах, включаючи, без обмежень, Сполучені Штати Америки, Європейський Союз, Об'єднане

Королівств та/або інші країни-учасники Вассенаарської домовленості. Проконсультуйтеся з вашим професійним юристом або експертом із відповідності нормативним вимогам чи місцевими органами влади щодо необхідності експортних ліцензій, якщо ви плануєте передавати, експортувати або реекспортувати пристрої теплової серії між різними країнами.



 Hikmicro Hunting.Global

 Hikmicro Hunting.Global

 HIKMICRO Outdoor

 HIKMICRO

 www.hikmicrotech.com

 support@hikmicrotech.com

UD39819B