

≡ ECOFLOW

ECOFLOW RIVER 2 Pro

Посібник користувача 1.0

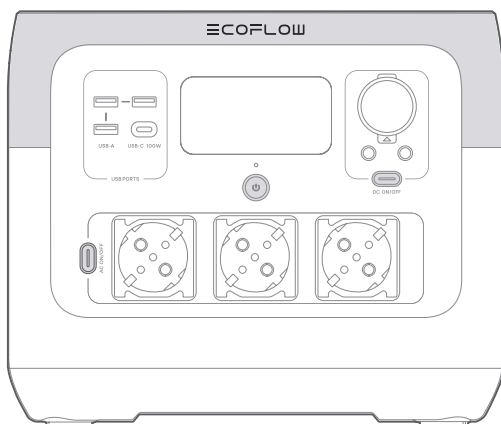

Відмова від відповідальності

Уважно прочитайте цей посібник користувача перед експлуатацією виробу, щоб повністю зрозуміти його й правильно ним користуватися. Прочитавши цей посібник, збережіть його належним чином для подальшого використання. Неправильне використання цього виробу може призвести до серйозних травм для вас або інших людей, а також до пошкодження виробу та втрати майна. Використання цього виробу означає, що ви розумієте, підтверджуєте та приймаєте всі умови та зміст цього документа. EcoFlow не несе відповідальності за будь-які збитки, спричинені недотриманням користувачем виробу вимог цього посібника.

Відповідно до законів і правил, EcoFlow залишає за собою право на остаточне тлумачення цього документа й всіх документів, пов'язаних із виробом.

Цей документ може бути змінений (оновлений, доповнений або скасований) без попереднього повідомлення. Актуальну інформацію про виріб див. на офіційному веб-сайті EcoFlow.

Зміст

Технічні характеристики	1
Техніка безпеки	2
Додаток EcoFlow	3
Комплект	3
Докладна інформація про виріб	4
Огляд	4
ПК-екран	5
Увімкнення й вимкнення живлення	6
Заряджання пристроїв	6
Заряджання RIVER 2 Pro	7
Заряджання в мережі змінного струму	7
Заряджання від сонячної панелі	7
Заряджання від автомобіля	8
Заряджання через USB-C	8
Додаткові можливості	9
X-Boost	9
EPS	9
Усунення несправностей	10
Поширені запитання	11
Догляд і технічне обслуговування	11

Технічні характеристики

Загальна інформація	
Модель	EFR620
Маса	Приблизно 17,2 фунта (7,8 кг)
Розміри	10,6 × 10,2 × 8,9 дюйма (270 × 260 × 226 мм)
Потужність	768 Вт·год (40 А·год, 19,2 В ≈)
Wi-Fi (2.4G)	Діапазон частот: 20М: 2412–2472 МГц/40М: 2422–2462 МГц Максимальна вихідна потужність: 14,82 дБм
Bluetooth	Діапазон частот: 2402–2480 МГц Максимальна вихідна потужність: 4,27 дБм
Характеристики входів	
Вхід змінного струму	220–240 В~, 50/60 Гц, 8 А макс.
Вхід для заряджання від автомобіля	12/24 В ≈ 8 А, 100 Вт макс.
Вхід для заряджання від сонячної панелі	11–50 В ≈ 13 А, 220 Вт макс.
Вхід USB-C	5/9/12/15/20 В ≈ 5 А, 100 Вт макс.
Характеристики виходів	
Вихід USB-C	5/9/12/15/20 В ≈ 5 А, 100 Вт макс.
Вихід USB-A	5 В ≈ 2,4 А 12 Вт макс. на порт
Вихід постійного струму	12,6 D ≈ 10 А/3 А/3 А, 126 Вт макс.
Вихід змінного струму	Чиста синусоїда, 800 Вт (пік 1600 Вт) 230 В~50/60Гц*
Технічні характеристики акумулятора	
Матеріал елемента	Акумуляторна батарея LFP
Кількість циклів заряджання	Місткість 80%+ після 3000 циклів
Робоча температура	
Оптимальна температура навколишнього середовища для роботи	68–86 °F (20 °C~30 °C)
Температура навколишнього середовища для розряджання	14–113 °F (-10°C~45 °C)
Температура навколишнього середовища для заряджання	32–113 °F (0~45 °C)
Температура навколишнього середовища для зберігання	-10~45°C (оптимальний режим: 20~30 °C) 14~113 °F (оптимальний режим: 68~86 °F)

* Не змінюйте вихідну частоту змінного струму за власним бажанням, оскільки в результаті деякі електроприлади можуть перестати працювати.

Техніка безпеки

ПОПЕРЕДЖЕННЯ: під час використання цього виробу завжди дотримуйтеся основних заходів безпеки, зокрема наведених нижче.

Використання

1. Не використовуйте виріб біля джерела тепла, наприклад джерела вогню або опалювальної печі.
2. Під час використання виробу суворо дотримуйтеся робочої температури середовища, зазначеної в цьому посібнику користувача. Якщо температура зависока, це може призвести до займання або вибуху; якщо температура занижена, характеристики виробу можуть суттєво погіршитися або виріб може перестати працювати.
3. У разі випадкового займання виробу рекомендовано використовувати засоби вогнегасіння в такому порядку: вода або водяний туман, пісок, протипожежне покривало, сухий порошок, вуглекислотний вогнегасник.
4. Не допускати контакту цього виробу з будь-якою рідиною. Не використовуйте виріб під дощем або за умов високої вологості.
5. Щоб запобігти намоканню виробу, у вологому середовищі (наприклад, на березі моря або водойм) рекомендовано використовувати вологозахисні мішки.
6. Якщо всередину виробу потрапила вода або виріб випадково опинився у воді, його не можна використовувати або вмикати знову. Покладіть виріб у безпечному відкритому місці й тримайтеся подалі від нього, поки він повністю не висохне. Не підходьте до виробу, поки він не висохне. Перш ніж торкатися виробу, вживіть заходів для захисту від ураження електричним струмом. Після висихання не використовуйте виріб і не викидайте його без в не призначеному для цього місці. Зверніться до служби підтримки клієнтів та утилізуйте його належним чином.
7. Для усунення бруду з отворів виробу використовуйте суху ганчірку.
8. Не використовуйте цей виріб у середовищі із сильними статичними електричними та магнітними полями.
9. Не кладіть на виріб важкі предмети.
10. Зберігайте виріб у сухому та провітрюваному місці.
11. Зберігайте виріб поза меж доступу дітей і домашніх тварин.
12. Не розташовуйте акумулятор в умовах дуже низького тиску, оскільки це може спричинити вибух або витікання легкозаймистих рідин чи газу.
13. Не розбирайте й не проколюйте виріб гострими предметами.
14. Не блокуйте вентилятор під час використання.
15. Не торкайтеся порту виробу дротами чи іншими металевими предметами, щоб уникнути короткого замикання чи інших ризиків.
16. Під час використання або транспортування цього виробу уникайте ударів, падінь і надмірної вібрації. У разі сильного зовнішнього удару негайно припиніть експлуатацію виробу та вимкніть його.
17. Не використовуйте неофіційні компоненти або аксесуари, оскільки це призведе до втрати гарантії. Якщо вам знадобиться замінити будь-який компонент або аксесуар, звертайтеся до офіційних каналів EcoFlow.
18. Цей виріб не рекомендовано використовувати для живлення медичного обладнання невідкладної допомоги, пов'язаного з особистою безпекою, включаючи, поміж іншого, апарати штучної вентиляції легень медичного класу (лікарняна версія CPAP: Continuous Positive Airway Pressure, постійний позитивний тиск у дихальних шляхах), штучні легені (ЕСМО, екстракорпоральна мембрана). Продукт зазвичай може використовуватися для живлення домашнього апарата штучної вентиляції легень (домашнього обладнання CPAP) без постійного нагляду з боку фахівців.

- Дотримуйтесь указівок лікаря та проконсультуйтеся з виробником щодо обмежень у використанні обладнання. У разі використання виробу для живлення медичного обладнання загальною призначення обов'язково стежте за станом заряду, щоб переконатися, що він не вичерпався.
19. Під час використання джерела живлення завжди генерують електромагнітні поля, які можуть впливати на нормальну роботу медичних імплантатів або особистого медичного обладнання, такого як кардіостимулятори, кохлеарні імплантати, слухові апарати, дефібрилятори тощо. Якщо ви використовуєте медичне обладнання таких видів, уточніть у його виробника наявність будь-яких обмежень. Ці базові заходи мають гарантувати безпечну відстань між медичними імплантатами (наприклад, кардіостимуляторами, кохлеарними імплантатами, слуховими апаратами, дефібриляторами тощо) і цим виробом під час його експлуатації.
 20. Якщо виріб під'єднаний для живлення холодильника в нормальному режимі, живлення може автоматично вимикатися через характерні для холодильника коливання потужності. Якщо в холодильнику зберігаються ліки, вакцини або інші цінні речі, на етапі під'єднання джерела живлення рекомендовано встановити в додатку для виходу змінного струму параметр «Ніколи не вимикати», щоб гарантувати безперервне енергопостачання. Користувачі мають стежити за енергоспоживанням джерела живлення.
 21. Не засовуйте у виріб пальці або руки.
 22. Щоб зменшити ризик пошкодження електричного штекера та шнура, при відключенні блоку живлення тягніть за штекер, а не за шнур.
 23. Не використовуйте комплект живлення із пошкодженим шнуром чи штекером або пошкодженим вихідним кабелем.
 24. Щоб зменшити ризик ураження електричним струмом, від'єднуйте блок живлення від розетки, перш ніж намагатися виконати будь-яке планове обслуговування.
 25. Доручайте обслуговування кваліфікованому спеціалісту з ремонту з використанням лише запасних частин, ідентичних оригінальним. Це гарантує безпечність продукту.
 26. Не використовуйте пошкоджену або модифіковану акумуляторну батарею чи прилад. Пошкоджені або модифіковані акумулятори можуть поводитися непередбачувано, що може призвести до пожежі, вибуху або травмування.
 27. Користувачі не повинні розміщувати виріб на підлозі або на висоті менше 18 дюймів (457 мм) над підлогою під час перебування в ремонтному закладі.
 28. Під час тривалого зберігання розряджайте виріб кожні три місяці (спочатку розряджайте до 0%, потім заряджайте до 60%); на виріб не поширюється гарантія, якщо він не заряджався і не розряджався більше 6 місяців.

Посібник з утилізації

1. За можливості повністю розрядіть акумулятор цього виробу, перш ніж класти виріб у спеціальний контейнер для утилізації акумуляторів. Цей виріб містить акумулятори. Акумулятори містять небезпечні хімічні речовини, і їх не можна викидати у звичайні сміттєві баки. Докладнішу інформацію див. в місцевих нормах і правилах щодо перероблення та утилізації батарей.
2. Якщо акумулятор не може бути повністю розряджений через несправність виробу, не викидайте акумулятор безпосередньо в контейнер для утилізації акумуляторів, а зверніться для подальшого перероблення до компанії, що спеціалізується на їхній утилізації.
3. Після надмірного розрядження батарея не працюватиме, тож утилізуйте її.

Інструкції із заземлення

1. Цей виріб повинен бути заземлений. Якщо під час заряджання він вийде з ладу або зламається, заземлення забезпечує шлях найменшого опору для електричного струму, щоб зменшити ризик ураження. Цей виріб обладнаний шнуром живлення, який має провідник для заземлення обладнання та заземлювальний штекер. Штепсельна вилка має вставлятися в розетку, яка належним чином встановлена й заземлена відповідно до всіх місцевих норм і правил.
2. Через неправильне під'єднання провідника заземлення обладнання може виникнути ризик ураження електричним струмом. Якщо у вас є сумніви щодо правильності заземлення виробу, зверніться до кваліфікованого електрика. Не змінюйте штекер, що йде в комплекті з виробом: якщо він не підходить до розетки, зверніться до кваліфікованого електрика, щоб він установив відповідну розетку.

 **ЗБЕРЕЖІТЬ ЦІ ІНСТРУКЦІЇ**

Додаток EcoFlow



За допомогою додатка EcoFlow ви можете дистанційно керувати своїм пристроєм EcoFlow River 2 Pro, контролювати й налаштовувати його.

Комплект

RIVER 2 Pro



З'єднувальний кабель
DC5521

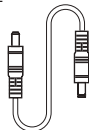

Кабель заряджання
змінного струму

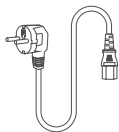

Посібник користувача й
гарантійна картка



Кабель для
автомобільного
заряджання

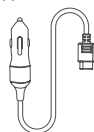

Докладна інформація про виріб

Огляд

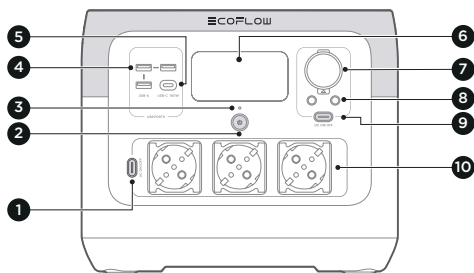

1. Вимикач виходу змінного струму
2. Головний вимикач живлення
3. Індикатор живлення
4. Порт USB-A
5. Порт USB-C

6. PK
7. Розетка для зарядання від автомобіля
8. Вихідний порт DC5521 (2 шт.)
9. Вимикач виходу постійного струму
10. Вихідний роз'єм змінного струму

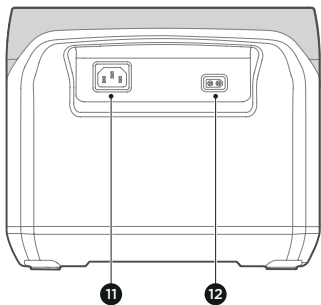

11. Вхідний порт зарядання змінного струму X-Stream
 12. Вхідний порт для зарядання від сонячної панелі/автомобіля
13. Вентилятор (не блокувати)

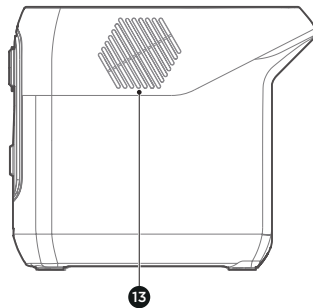

13. Вентилятор (не блокувати)

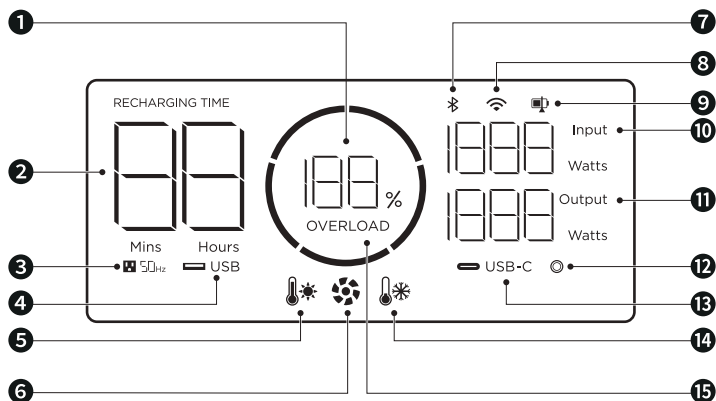

- | | |
|--|---|
| 1. Заряд, що залишився | 9. Обмеження рівня розрядження/перезарядження |
| 2. Залишок часу заряджання/розряджання | 10. Вхідна потужність |
| 3. Вихід змінного струму | 11. Вихідна потужність |
| 4. Вихід USB-A | 12. Вихід для заряджання від автомобіля |
| 5. Попередження про високу температуру | 13. Вихід USB-C |
| 6. Індикатор вентилятора | 14. Попередження про низьку температуру |
| 7. Стан з'єднання Bluetooth | 15. Попередження про перевантаження |
| 8. Стан Wi-Fi | |



Докладніше див. в розділі «Усунення несправностей».

Увімкнення й вимкнення живлення

Натисніть кнопку живлення один раз, щоб увімкнути виріб, після чого засвітиться РК-екран, а головний індикатор живлення заблимає білим. Щоб вимкнути виріб, натисніть та утримуйте головну кнопку живлення (приблизно 3 секунди); після цього вимкнеться і РК-екран.

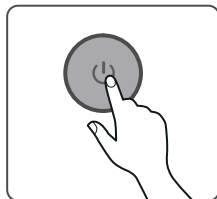
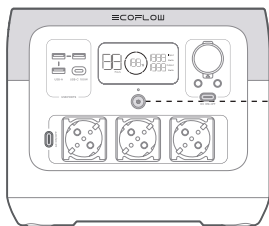

Коротке натискання
для увімкнення/довге
натискання для вимкнення



1. Після увімкнення виробу натисніть головну кнопку живлення один раз, щоб вимкнути РК-екран.
2. Якщо виріб не використовується протягом 5 хвилин, він перейде в режим сну, а РК-екран вимкнеться.
3. Коли пристрій RIVER 2 Pro заряджається, його не можна вимкнути натисканням та утриманням головної кнопки живлення, не від'єднавши спочатку зарядний кабель.

Заряджання пристроїв

Вихідні порти USB-A та USB-C автоматично вмикаються після увімкнення виробу. Натисніть на вимикач виходу постійного або змінного струму один раз, щоб увімкнути відповідно вихідний роз'єм постійного чи змінного струму; натисніть ще раз, щоб вимкнути їх.

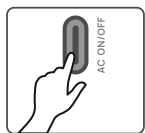

Коротке натискання
на вимикач живлення

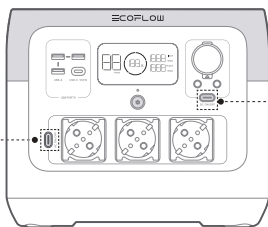

Коротке натискання
на вимикач живлення



Використовуючи вихідний роз'єм змінного струму, переконайтеся, що сумарна потужність всіх під'єднаних пристроїв не перевищує номінальну потужність виробу.

Зарядження RIVER 2 Pro

Зарядження в мережі змінного струму

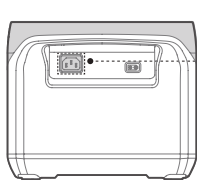

Швидке зарядження X-Stream
Макс. 940 Вт

Повне зарядження за 1,17 години



Кабель зарядження
змінного струму



1. Для зарядження від змінного струму рекомендовано використовувати розетку потужністю більше 10 А і забезпечити постійний робочий струм розетки більше 10 А.
2. Для зарядження від змінного струму використовуйте кабель зарядження змінного струму, що входить до комплекту, і під'єднайте його безпосередньо до розетки замість подовжувача.

Зарядження від сонячної панелі

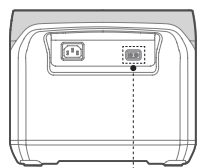

Кабель зарядження від
сонячної панелі

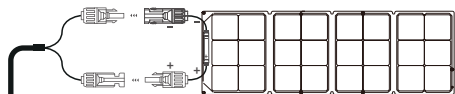

Сонячна панель

Макс. 220 Вт
Повне зарядження
приблизно за 4,5–9 годин



1. Кабель зарядження від сонячної панелі (адаптерний кабель MC4-XT60) та сонячна панель постачаються окремо.
2. Використовуючи сонячну панель EcoFlow для зарядження виробу, дотримуйтеся інструкцій щодо з'єднання із цього посібника користувача.
3. Перед під'єднанням сонячної панелі переконайтеся, що її вихідна напруга менша за 50 В, щоб уникнути пошкодження виробу.

Зарядження від автомобіля

Заряджати виріб можна через автомобільну розетку. Виріб підтримує зарядні пристрої на 12 В/24 В і максимальний струм зарядження 8 А.

Заряджайте пристрій автомобільним зарядним пристроєм лише після запуску автомобіля, щоб уникнути ситуації, коли двигун автомобіля не запускається через недостатній заряд акумулятора. Крім того, стежте за тим, автомобільна розетка була надійно під'єднана до прикурювача кабелю для автомобільного зарядження.

EcoFlow не несе відповідальності за будь-які збитки чи втрати через недотримання інструкцій.

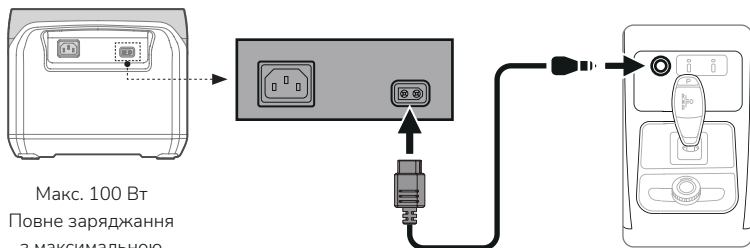

Макс. 100 Вт
Повне зарядження
з максимальною
швидкістю за 9 годин

Зарядження через USB-C

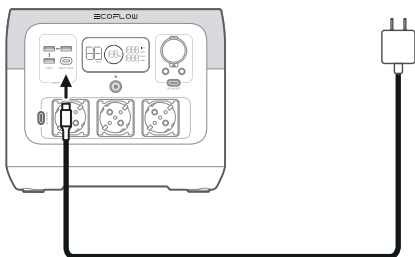

Макс. 100 Вт
Повне зарядження
приблизно за
9 годин



Кабель для зарядження через USB-C (штекер Type-C) та адаптер постачаються окремо.

Додаткові можливості

X-Boost

Виріб підтримує X-Boost. Він може працювати з пристроями потужністю до 1600 Вт без порушення роботи через захист від перевантаження. Під час використання функції X-Boost дотримуйтесь таких порад:

1. Функція X-Boost не підходить для пристроїв із захистом від коливань напруги (наприклад, високоточного приладдя).
2. Вона підходить для нагрівальних пристроїв і пристроїв із моторним приводом. Проводьте власні тести на своїх пристроях, щоб перевірити, чи підтримують вони функцію X-Boost.

EPS

Виріб підтримує аварійне живлення (EPS). Під'єднавши мережеве живлення до вхідного порту змінного струму виробу за допомогою кабелю змінного струму, ви можете живити електричні пристрої через вихідні порти змінного струму (у цій ситуації живлення надходить з електромережі, а не від електростанції). У разі раптового збою електромережі виріб може автоматично перейти в режим живлення від акумулятора протягом 30 мс.

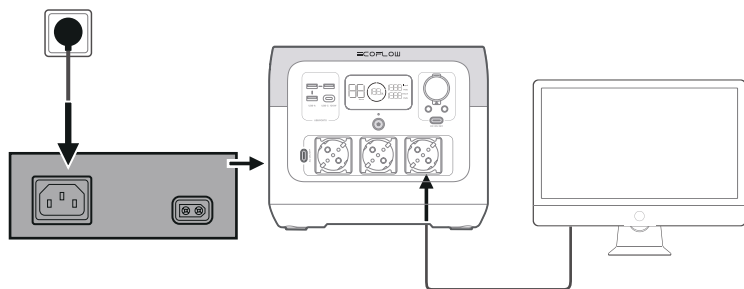

Оскільки ця функція ДБЖ є базовою, блок EPS не підтримує перемикання за 0 мс. Не під'єднуйте до виробу пристрої, які потребують ДБЖ з перемиканням за 0 мс, наприклад сервери даних і робочі станції. Перевірте і підтвердьте сумісність пристрою з виробом перед його використанням. Ми радимо заряджати по одному пристрою за раз (із максимальною потужністю нижче 1600 Вт) та уникати одночасного використання кількох пристроїв, щоб не спрацював захист від перевантаження. EcoFlow не несе відповідальності за будь-які пошкодження пристроїв чи втрату даних через недотримання інструкцій.

Усунення несправностей

Симптом	Проблема	Рішення
 Блимає	Низька температура розрядження акумулятора	Нормальне функціонування відновиться автоматично, коли акумулятор нагріється.
 Блимає	Висока температура розрядження акумулятора	Нормальне функціонування відновиться автоматично після охолодження акумулятора.
 ЧАС ПЕРЕЗАРЯДЖАННЯ Блимає	Низька температура зарядження акумулятора	Нормальне функціонування відновиться автоматично після відновлення температури акумулятора на рівні вище 3 °C.
 ЧАС ПЕРЕЗАРЯДЖАННЯ Блимає	Висока температура зарядження акумулятора	Нормальне функціонування відновиться автоматично після охолодження акумулятора.
50Hz  Блимає	Низька температура виходу змінного струму	Нормальне функціонування відновиться автоматично, коли виріб нагріється.
50Hz  Блимає	Висока температура виходу змінного струму	Перевірте, чи не заблоковані повітряний вхід і вихід виробу. Нормальне функціонування відновиться автоматично після зниження температури.
 ПЕРЕВАНТАЖЕННЯ  ПЕРЕВАНТАЖЕННЯ Блимає	Перевантаження виходу USB-C або зарядження від автомобіля	Від'єднайте пристрої, що спричиняють перевантаження, і перезапустіть виріб, щоб відновити його нормальну роботу.
50Hz ПЕРЕВАНТАЖЕННЯ Блимає	Перевантаження виходу змінного струму	Від'єднайте пристрої, що спричиняють перевантаження, і перезапустіть виріб, щоб відновити його нормальну роботу. Сумарна потужність під'єднаних електроприладів не повинна перевищувати номінальної потужності (відомості щодо для обмеження потужності електричних приладів у режимі X-Boost див. в описі функції X-Boost).
ЧАС ПЕРЕЗАРЯДЖАННЯ ПЕРЕВАНТАЖЕННЯ Блимає	Перевантаження зарядження	Витягніть кабель зарядження, і нормальне функціонування автоматично відновиться після перезапуску.
 Блимає	Вентилятор заблоковано	Перевірте, чи не заблокований вентилятор сторонніми об'єктами.
50Hz Блимає	Несправність зв'язку між головною платою управління і блоком змінного струму	Нормальне функціонування відновиться автоматично після перезапуску.



Якщо під час використання виробу з'являється попередження і після перезапуску піктограма попередження не зникає, негайно припиніть експлуатацію виробу (не намагайтеся зарядити або розрядити його). Для вирішення проблем, які не описані в таблиці вище, зверніться до служби підтримки клієнтів EcoFlow.

Поширені запитання

1. Який акумулятор використовується у виробі?
Високоякісна акумуляторна батарея LFP.
2. Які пристрої можуть жити від вихідного роз'єму змінного струму виробу?
Номінальна потужність виробу – 800 Вт, пікова – 1600 Вт. Завдяки функції X-Boost через вихідні роз'єми виробу можна жити пристрої потужністю 1600 Вт або нижче. Перед використанням ми радимо уточнити потужність приладів і простежити за тим, щоб сумарна потужність усіх під'єднаних пристроїв була меншою за номінальну потужність виробу.
3. Як дізнатися, скільки часу виріб може заряджати мої пристрої?
Час заряджання відображається на РК-екрані виробу, який можна використовувати для оцінки часу заряджання більшості пристроїв зі стабільним енергоспоживанням.
4. Як дізнатися, чи заряджається виріб?
Під час заряджання на РК-екрані відображається залишок часу заряджання. Тим часом круговий індикатор заряджання обертається навколо числа, що показує залишковий відсоток заряду акумулятора, та відображається вхідна потужність.
5. Чи можу я взяти виріб у літак?
Ні.
6. Чи можу я змінити частоту роботи виробу?
У більшості випадків змінювати частоту не рекомендовано. Якщо вам потрібно змінити частоту змінного струму через особливі обставини, увімкніть живлення змінного струму, а потім натисніть та утримуйте вимикач виходу змінного струму протягом 10 секунд або скористайтеся додатком для змінення частоти.

Догляд і технічне обслуговування

1. З метою безпеки не зберігайте виріб за температури за межами діапазону –10...45 °C протягом тривалого часу.
2. Для тривалого зберігання виробів необхідно заряджати кожні три місяці (спочатку розрядити до 0%, потім – зарядити до 60%). Гарантія не поширюється на виріб, якщо він не заряджався і не розряджався більше 6 місяців.
3. Якщо пристрій не використовувався надто довго та акумулятор сильно розрядився, виріб перейде в захисний режим глибокого сну. У такому випадку перед повторним використанням зарядіть виріб.

≡COFLOW