

Посібник користувача

Тепловізійний монокуляр

SERIE CONDOR LRF 2.0

V5.5.118 202412



Зв'язатися з нами

ЗМІСТ

1	Огляд	1
1.1	Опис пристрою	1
1.2	Основна функція	1
1.3	Зовнішній вигляд	2
2	Підготовка	6
2.1	Установлення батареї	6
2.1.1	Інструкція з використання батареї	6
2.1.2	Установлення батареї	6
2.2	Підключення кабелю	7
2.3	Кріплення шийного ремінця	8
2.4	Кріплення ручного ремінця	9
2.5	Використання переносного футляра	9
2.6	Увімкнення та вимкнення живлення	10
2.7	Автоматичне вимикання екрана	11
2.8	Опис меню	12
2.9	Під'єднання додатку	13
2.10	Стан прошивки	14
2.10.1	Перевірка стану прошивки	14
2.10.2	Оновити пристрій	14
3	Параметри зображення	16
3.1	Регулювання діоптрій	16
3.2	Регулювання фокуса	16
3.3	Регулювати яскравість	17
3.4	Регулювання контрастності	17
3.5	Регулювання тону	17
3.6	Регулювання різкості	18
3.7	Вибір режиму сцени	19
3.8	Вибір палітр	19
3.8.1	Увімкнуті користувачем палітри	19
3.8.2	Переключення палітр	20
3.9	Регулювання цифрового масштабування	22
3.10	Установлення режиму «Картинка в картинці»	23
3.11	Zoom Pro	23
3.12	Компенсація неоднорідностей зображення	24
3.13	Коригування дефектних пікселів	24
4	Виміряти відстань	26
5	Загальні налаштування	28
5.1	Задати OSD	28
5.2	Налаштування стилю екрана	28
5.3	Установлення логотипу бренду	29

Посібник користувача тепловізійного монокуляра

5.4	Запобігання займанню	29
5.5	Відстеження гарячих зон	29
5.6	Зйомка зображення та відео	30
5.6.1	Зняти зображення	30
5.6.2	Установлення звуку	30
5.6.3	Записати відео	31
5.6.4	Перегляд локального альбому.....	31
5.7	Експорт файлів	32
5.7.1	Експорт файлів за допомогою NIKMICRO Sight	32
5.7.2	Експорт файлів за допомогою комп'ютера	33
6	Налаштування системи	35
6.1	Налаштування дати	35
6.2	Налаштування часу.....	35
6.3	Налаштування мови	35
6.4	Трансляція вмісту екрана пристрою на ПК	36
6.5	Вибір одиниць вимірювання	36
6.6	Збереження діагностичного журналу	37
6.7	Перегляд інформації про пристрій	37
6.8	Відновлення пристрою.....	38
6.9	Скинути пристрій.....	38
7	Найпоширеніші запитання	39
7.1	Чому індикатор заряду блимає неправильно?	39
7.2	Чому не горить індикатор живлення?	39
7.3	Зображення нечітке, як його налаштувати?	39
7.4	Не вдається зробити фотографію або записати відео. В чому проблема?	39
7.5	Чому ПК не може розпізнати пристрій?	39

1 Огляд

1.1 Опис пристрою

Серія NIKMICRO CONDOR LRF 2.0 – потужний та інноваційний тепловізійний монокуляр, оснащений інфрачервоним детектором високого класу. Цей пристрій призначено здебільшого для полювання в лісі чи полі, для спостереження за птахами, пошуку тварин, пригод і рятувальних операцій незалежно від рівня освітленості й погодних умов.

- Маючи еквівалентну шуму різницю температур (NETD) 15 мК і беззатворну систему формування зображення, цей пристрій забезпечує безперешкодне спостереження з надзвичайною чіткістю зображення та розпізнаванням деталей без впливу затвора.
- Завдяки лазерному далекоміру з відстанню 1000 м цей пристрій може точно вимірювати відстань за будь-яких умов.

1.2 Основна функція

- **Zoom Pro:** покращений алгоритм обробки збільшених зображень, який забезпечує максимальну оптимізацію зображення під час цифрового масштабування.
- **HSIS (Система беззакритих зображень NIKMICRO):** динамічний процес навчання без втрати якості зображення. Це усуває необхідність у періодичних перервах на калібрування, тим самим гарантуючи, що ви ніколи не впустите критично важливу мить під час спостереження за цілями.
- **Локальний альбом:** у локальному альбомі зберігаються записані зображення та відео, які дають змогу з'ясувати, чи ви відразу вразили дичину.
- **Вимірювання відстані:** пристрій може вимірювати відстань між ціллю та точкою спостереження.
- **Автоматичне вимикання екрана:** За допомогою цієї функції пристрій переходить у режим очікування та виходить із режиму сну в разі змінення кута нахилу. Ця функція затемнює екран, щоб заощадити енергію та збільшити час роботи батареї.

- **Під'єднання додатку:** Якщо підключити пристрій до телефона через точку доступу, то за допомогою додатка NIKMICRO Sight можна робити знімки, записувати відео та налаштовувати параметри.

1.3 Зовнішній вигляд



Примітка

- Зовнішній вигляд може відрізнятися в залежності від моделі. Для довідки див. фактичний виріб.
 - Зображення в цій інструкції наводяться лише для ілюстрації. Для довідки див. фактичний виріб.
-

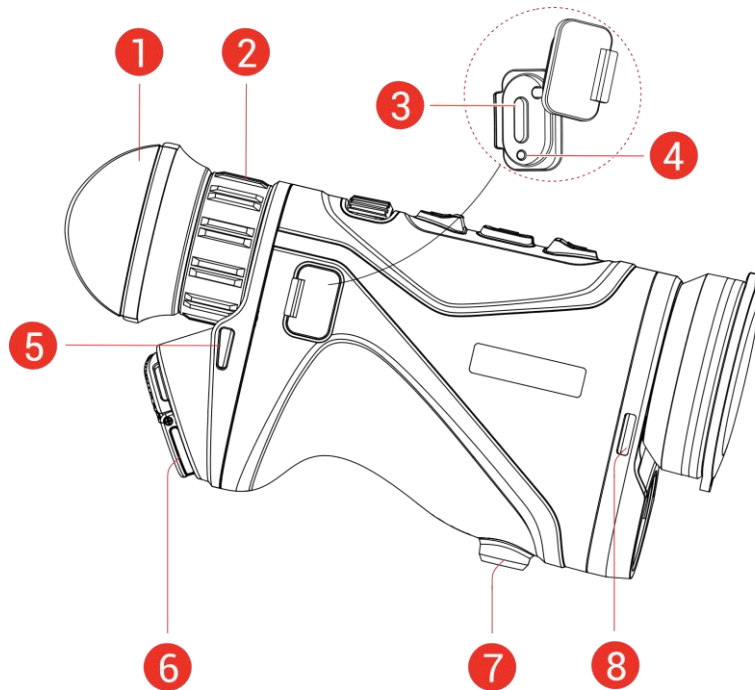







Рисунок 1-1 Зовнішній вигляд

Таблиця 1-1 Опис компонентів

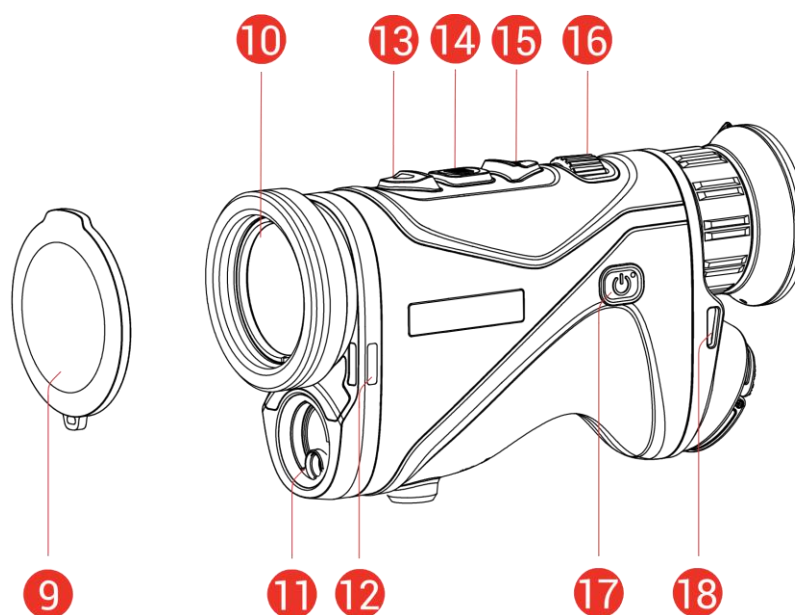
№	Компонент	Опис
1	Окуляр	Дивіться через нього, щоб побачити ціль.
2	Кільце регулювання діоптрій	служує для налаштування діоптрій.
3	Роз'єм Type-C	Для підключення пристрою до джерела живлення або передачі даних через кабель Type-C.
4	Індикатор стану заряджання	<ul style="list-style-type: none"> ● Блімає червоним та зеленим: сталася помилка. ● Немиготливий червоний: триває заряджання. ● Немиготливий зелений: повністю заряджений.
5, 8, 12, 18	Місце кріплення ремінця	Для кріплення шийного або ручного ремінця.
6	Батарейний відсік	Для встановлення батареї.
7	Кріплення для штативу	для встановлення на штативі.
9	Кришка об'єктива	захищає об'єктив під пилу та подряпин.

№	Компонент	Опис
10	Тепловізійний об'єктив	для отримання теплового зображення.
11	Лазерний далекомір	вимірює відстань до цілі за допомогою лазера.
13	 Кнопка вгору	<p>Поза меню:</p> <ul style="list-style-type: none"> ● Натискання: увімкнення вимірювання відстані лазером. ● Натисніть двічі: вимкнення вимірювання відстані лазером. ● Утримування: Почати/зупинити запис відео. <p>У меню: переміститися вгору.</p>
14	 Кнопка режиму	<p>Поза меню:</p> <ul style="list-style-type: none"> ● Натискання: Перемикання палітр. ● Утримування: Увійти в меню. <p>У меню:</p> <ul style="list-style-type: none"> ● Натискання: Підтвердити/установити параметри. ● Утримування: Зберегти зміни та вийти з меню.
15	 Кнопка вниз	<p>Поза меню:</p> <ul style="list-style-type: none"> ● Натискання: перемикання цифрового масштабування. ● Утримування: виправити нерівномірність відображення (FFC). <p>У меню: переміститися вниз.</p>
16	Регулятор фокусування	Для налаштування фокуса для отримання чіткої цілі.
17	 Кнопка живлення	<ul style="list-style-type: none"> ● Натискання: Режим очікування/пробудження пристрою. ● Утримування: Увімкнення та вимкнення живлення.
13 + 14	Кнопка вгору + кнопка режиму	натисніть, щоб зробити знімок.



Примітка

- Коли пристрій увімкнено, індикатор живлення світиться червоним.

- За ввімкнутої функції автоматичного вимкнення екрана натисніть , щоб увійти в режим очікування, або нахиліть чи поверніть пристрій, щоб вивести його з режиму сну. Див. ***Автоматичне вимикання екрана***, щоб дізнатися більше про цю операцію.
-

2 Підготовка

2.1 Установлення батареї

2.1.1 Інструкція з використання батареї

- У пристрій можна встановити змінну літій-іонну батарею 21700 розміром 22,3 мм × 76 мм. Номінальна напруга батареї – 3,59 В, ємність – 5500 мА·год.
- Щоб забезпечити кращу провідність, якщо кришка батарейного відсіку забруднилася, протріть різьбу чистою серветкою.
- Перед першим використанням заряджайте батарею за допомогою зарядного пристрою більше ніж 4 години.
- Виймайте батарею, якщо пристрій не використовується протягом тривалого часу.

2.1.2 Установлення батареї

Вставте батарею в батарейний відсік.

Кроки

1. Підніміть вушко для відкриття (1) і поверніть кришку батарейного відсіку проти годинникової стрілки (2), щоб послабити її.



Рисунок 2-1 Відкриття кришки батарейного відсіку

2. Вставте батарею в батарейний відсік відповідно до позначок полярності.

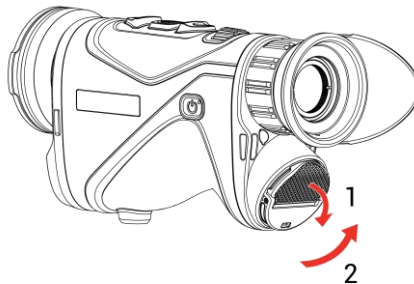

Рисунок 2-2 Уставте батарею

3. Вставте кришку батарейного відсіку (3) та обертайте її за годинниковою стрілкою (4), поки вона не буде щільно закрита і зафіксована.

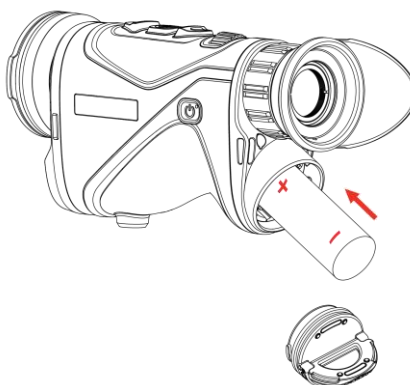

Рисунок 2-3 Закриття кришки

2.2 Підключення кабелю

Кроки

1. Відкрийте кришку роз'єму Type-C.
2. Щоб зарядити пристрій, з'єднайте пристрій та адаптер живлення за допомогою кабелю Type-C. Або підключіть пристрій до комп'ютера, щоб експортувати файли.

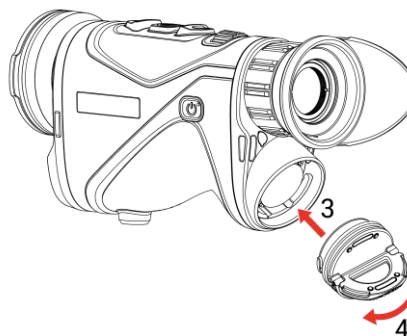

Рисунок 2-4 USB-з'єднання



Примітка

- Заряджайте пристрій після встановлення батареї у батарейний відсік пристрою.
 - Температура під час заряджання має становити від 0 °C до 50 °C (від 32 °F до 122 °F).
 - Для заряджання батареї скористайтеся зарядним пристроєм.
 - Якщо батарея довго не використовується, перед використанням заряджайте її за допомогою зарядного пристрою. У такій ситуації заряджання пристрою через роз'єм type-C не підтримується.
-

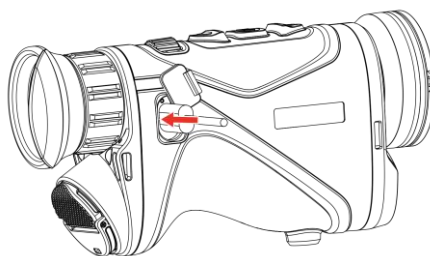
2.3 Кріплення шийного ремінця

Кроки

1. Протягніть один кінець шийного ремінця через точку кріплення шийного ремінця.



Рисунок 2-5 Протягування шийного ремінця через точку кріплення

2. Протягніть шийний ремінець крізь пряжку ремінця й застібніть шийний ремінець, як показано на рисунку.

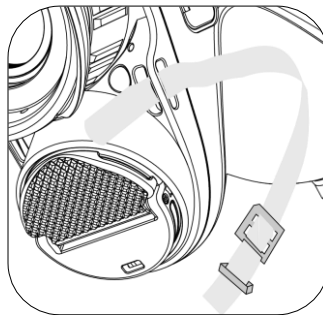

Рисунок 2-6 Протягування шийного ремінця через пряжку

3. Протягніть шийний ремінець крізь тримач.

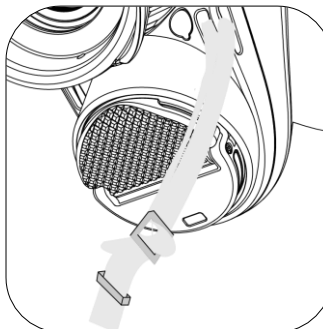

Рисунок 2-7 Протягування шийного ремінця через тримач ремінця

4. Повторіть описані вище кроки, щоб завершити встановлення, і відрегулюйте довжину шийного ремінця відповідно до ваших потреб.

2.4 Кріплення ручного ремінця

Кроки

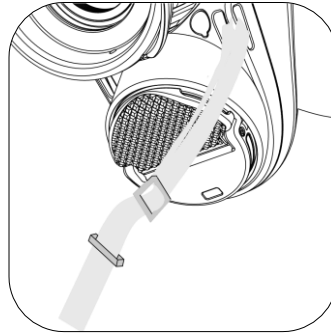
1. Просуньте один кінець ремінця для руки через точку кріплення.
2. Протягніть ремінець для руки через пряжку ремінця та надійно закріпіть його.
3. Для завершення кріплення повторіть вищенаведені кроки.
4. За потреби відрегулюйте натяг ремінця для руки.



Рисунок 2-8 Кріплення ручного ремінця

2.5 Використання переносного футляра

Переносний футляр має захисний ремінець і систему MOLLE для комфортного носіння та захищає пристрій. Довжину ремінця можна відрегулювати відповідно до своїх потреб. Футляр передбачає гнучкі варіанти носіння.

- Переносний футляр оснащено 4 кріпильними кільцями, які дають змогу прикріпити до нього захисний ремінець, коли футляр використовується як сумка-слінг або сумка на шию.

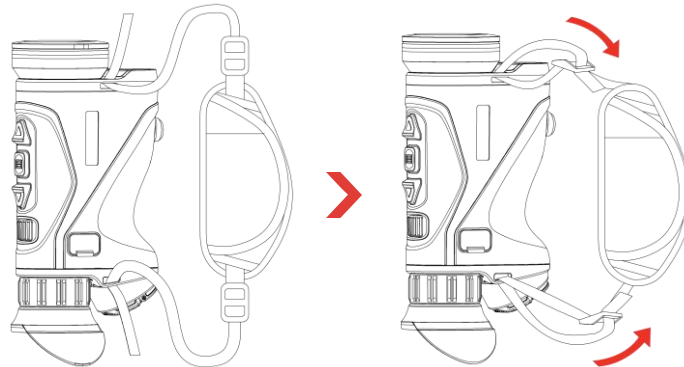



Рисунок 2-9 Кріплення захисного ремінця до футляра

- Переносний футляр можна прикріпити до сумісного з MOLLE рюкзака за допомогою ремінців MOLLE, що дасть змогу брати із собою більше речей і легко отримувати доступ до футляра.
- Переносний футляр можна прикріпити до тактичного або звичайного пояса як сумку на пояс.

2.6 Увімкнення та вимкнення живлення

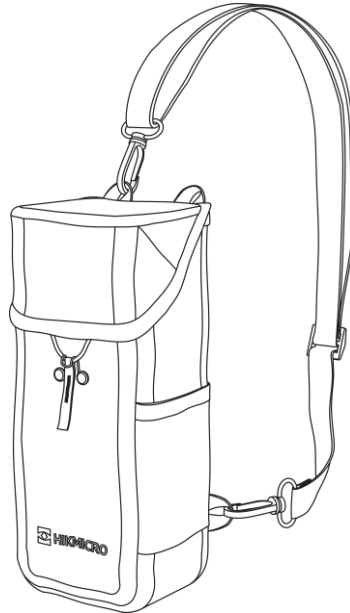
Увімкнути живлення

Якщо батарея достатньо заряджена, утримуйте , щоб увімкнути пристрій.

Вимкнення живлення

Якщо пристрій увімкнено, утримуйте кнопку , щоб вимкнення живлення його.



Примітка









- Під час вимкнення пристрою відобразиться зворотний відлік вимкнення. Можна натиснути будь-яку кнопку, щоб перервати зворотний відлік і скасувати вимкнення.
-

- Автоматичне вимкнення за низького заряду батареї не можна скасувати.
-

Авт. вимкнення



Можна встановити час автоматичного вимкнення пристрою.

Кроки

1. Утримуйте , щоб відкрити меню.
 2. Перейдіть до розділу  **Розширені налаштування** та натисніть  або , щоб вибрати .
 3. Натискайте  або , щоб вибрати потрібний час автоматичного вимкнення, а потім натисніть , щоб підтвердити.
 4. Утримуйте , щоб зберегти налаштування та вийти.
-



Примітка





- Значок батареї вказує на її стан.  означає, що батарею повністю заряджено,  означає, що батарею розряджено, а  означає, що батарея заряджається неправильно.
 - Коли з'явиться повідомлення про низький заряд, зарядіть батарею.
 - Функція автоматичного вимкнення спрацює, лише якщо пристрій не працює та не під'єднаний до додатка HiKMICRO Sight.
 - Зворотний відлік автоматичного вимкнення почнеться знову після виходу пристрою з режиму очікування або перезавантаження.
-



2.7

Автоматичне вимикання екрана

Функція автоматичного вимикання екрана затемнює екран, щоб заощадити енергію та збільшити час роботи батареї.

Кроки

1. Увімкніть функцію автоматичного вимикання екрана.
 - 1) Утримуйте , щоб відкрити меню.
 - 2) Перейдіть до розділу  **Розширені налаштування** та натисніть  або , щоб вибрати .
-

- 3) Натисніть , щоб увімкнути функцію автоматичного вимикання екрана.
 - 4) Утримуйте , щоб зберегти налаштування та вийти.
2. Пристрій переходить у режим очікування в результаті виконання однієї з наведених нижче операцій, якщо дисплей увімкнуто.
- Нахиліть пристрій вниз на кут від 70° до 90°.
 - Поверніть пристрій горизонтально на кут від 75° до 90°.
 - Тримайте пристрій нерухомо протягом 5 хвилин.
3. Ви можете вивести пристрій із режиму сну, виконавши одну з наведених нижче операцій, коли дисплей вимкнено.
- Нахиліть пристрій вниз на кут від 0° до 60° або вгору на кут від 0° до 90°.
 - Поверніть пристрій горизонтально від 0° до 75°.
 - Натисніть , щоб вивести пристрій із режиму сну.







Примітка

Після ввімкнення автоматичного вимкнення екрана, коли ви входите в меню, автоматичне вимкнення екрана не спрацьовує, доки ви не вийдете з меню.

2.8

Опис меню

В інтерфейсі перегляду в реальному часі утримуйте , щоб відкрити меню.

- Натисніть , щоб перейти вгору.
- Натисніть , щоб перейти вниз.
- Натисніть , щоб підтвердити налаштування, і утримуйте, щоб вийти з меню.



Рисунок 2-10 Меню пристрою (круглий екран)



Рисунок 2-11 Меню пристрою (квадратний екран)

2.9 Під'єднання додатку

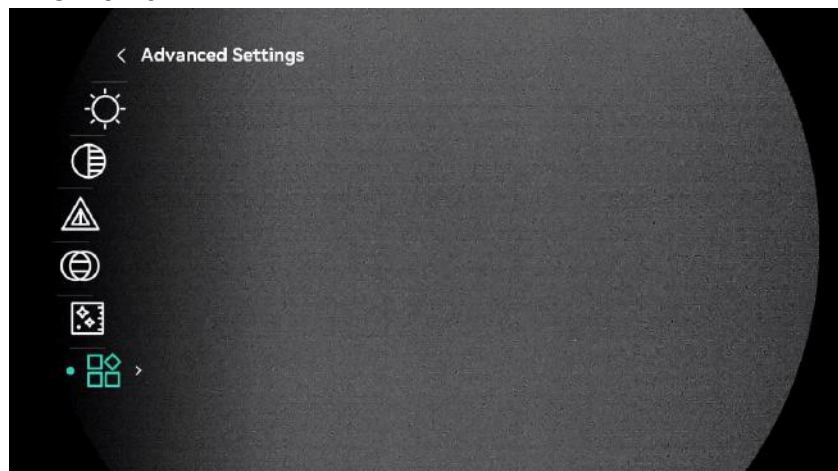
Підключіть пристрій до додатка HIKMICRO Sight через точку доступу, після чого ви зможете робити фото, записувати відео або налаштовувати параметри на своєму телефоні.

Кроки







1. Знайдіть додаток HIKMICRO Sight в App Store (система iOS) або Google Play™ (система Android), щоб завантажити його, або відскануйте QR-код, щоб завантажити та встановити додаток.



Система Android



Система iOS

2. Утримуйте , щоб відкрити меню.
3. Перейдіть до розділу  **Розширені налаштування** та натисніть  або , щоб вибрати .
4. Натисніть , щоб відкрити інтерфейс налаштувань.
5. Натисніть  або , щоб вибрати **Hotspot_2.4G** чи **Hotspot_5G**.
Буде ввімкнуто функцію точка доступу, і з'явиться пароль до неї.
6. Увімкніть WLAN на телефоні та підключіться до точки доступу.
 - Назва точки доступу: HIKMICRO_серійний номер
 - Пароль точки доступу: Перейдіть у розділ **Точка доступу** в меню, щоб перевірити пароль.

7. Відкрийте додаток і підключіть телефон до пристрою. Ви можете переглянути інтерфейс пристрою на своєму телефоні.



Примітка

Пристрій не зможе підключитися до додатка, якщо кілька разів ввести неправильний пароль. Див. *Скинути пристрій*, щоб скинути пристрій і знову підключитися до додатка.

2.10 Стан прошивки

2.10.1 Перевірка стану прошивки

Кроки

1. Відкрийте додаток HIKMICRO Sight і підключіть пристрій до додатка.
2. Перевірте наявність сповіщення щодо оновлення в інтерфейсі керування пристроєм. Якщо сповіщення щодо оновлення відсутнє, це означає, що встановлено останню версію прошивки. В іншому разі встановлено не останню версію прошивки.



Рисунок 2-12 Перевірка стану прошивки

3. Якщо версія прошивки не остання, оновіть пристрій (необов'язково). Див. *Оновити пристрій*.

2.10.2 Оновити пристрій

Оновлення пристрою за допомогою HIKMICRO Sight

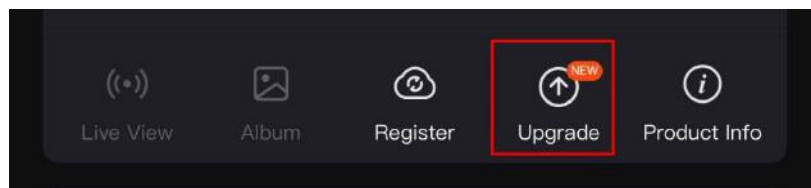
Кроки

1. Відкрийте додаток HIKMICRO Sight і підключіть до нього пристрій.
2. Торкніться сповіщення щодо оновлення, щоб увійти в інтерфейс оновлення прошивки.
3. Торкніться **Оновити**, щоб почати оновлення.



Примітка









Операція оновлення може відрізнятися залежно від оновлень додатка. Для довідки див. фактичну версію додатка.

Оновлення пристрою за допомогою комп'ютера

Перш ніж почати

Спочатку отримайте пакет оновлення.

Кроки

1. Утримуйте , щоб відкрити меню.
 2. Перейдіть до розділу  **Розширені налаштування** та натисніть  або , щоб вибрати .
 3. Натисніть , щоб відкрити інтерфейс налаштувань.
 4. Натисніть  або , щоб вибрати **Накопичувач USB**.
 5. Підключіть пристрій до ПК за допомогою кабелю Type-C.
 6. Відкрийте виявлений диск, скопіюйте файл оновлення та вставте його в кореневий каталог пристрою.
 7. Відключіть пристрій від комп'ютера.
 8. Перезавантажте пристрій, і він оновиться автоматично. Процес оновлення відобразиться в головному інтерфейсі.
-



Застереження

Під час передавання пакету оновлення пристрій повинен бути під'єднаний до комп'ютера. Інакше може виникнути непотрібна помилка оновлення, пошкодження прошивки тощо.

3 Параметри зображення

3.1 Регулювання діоптрій

Переконайтеся, що окуляр закриває ваше око, і наведіть пристрій на ціль. Використовуйте кільце регулювання діоптрій, щоб зробити текст або зображення OSD чіткішими.



Рисунок 3-1 Регулювання діоптрій



Примітка

Під час регулювання діоптрій НЕ торкайтеся поверхні лінзи, щоб уникнути розмивання зображення.

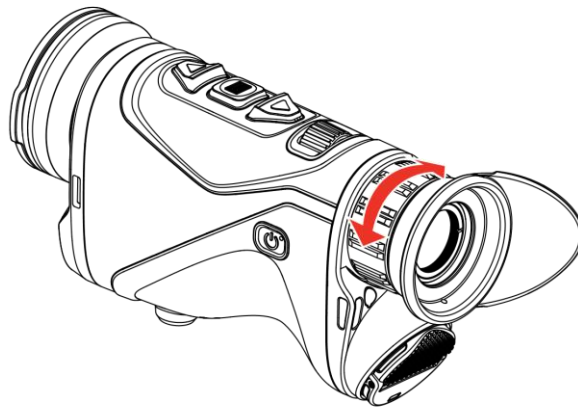
3.2 Регулювання фокуса

Злегка повертайте регулятор фокусування, щоб регулювати фокус лінзи об'єктива, доки зображення не стане чітким.



Рисунок 3-2 Регулювання фокуса







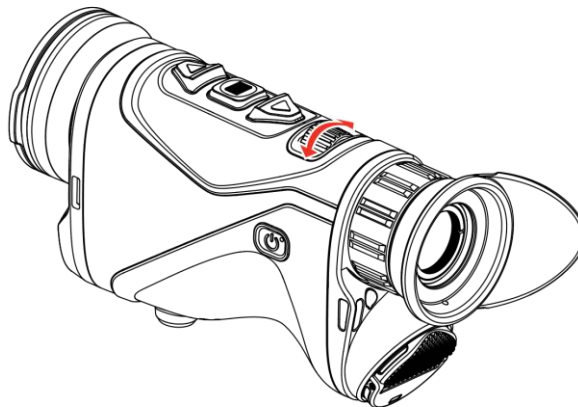



Примітка

Налаштовуючи фокус, НЕ торкайтеся поверхні об'єктива, щоб уникнути його забруднення.

3.3 Регулювати яскравість









Можна налаштувати яскравість екрана в меню.

Кроки

1. Утримуйте , щоб відкрити меню.
2. Натисніть  або , щоб вибрати , а потім натисніть , щоб підтвердити налаштування.
3. Натисніть  або , щоб відрегулювати яскравість екрана.
4. Утримуйте , щоб зберегти налаштування та вийти.









3.4 Регулювання контрастності

Кроки

1. Утримуйте , щоб відкрити меню.
2. Натисніть  або , щоб вибрати , а потім натисніть , щоб підтвердити налаштування.
3. Натисніть  або , щоб відрегулювати контрастність.
4. Утримуйте , щоб зберегти налаштування та вийти.

3.5 Регулювання тону

Кроки

1. Утримуйте , щоб відкрити меню.
2. Натисніть  або , щоб вибрати , а потім натисніть , щоб підтвердити налаштування.
3. Натисніть  або , щоб вибрати тон. Можна вибрати **Теплий** або **Холодний** тон.
4. Утримуйте , щоб зберегти налаштування та вийти.



Рисунок 3-3 Регулювання тону

3.6 Регулювання різкості

Кроки



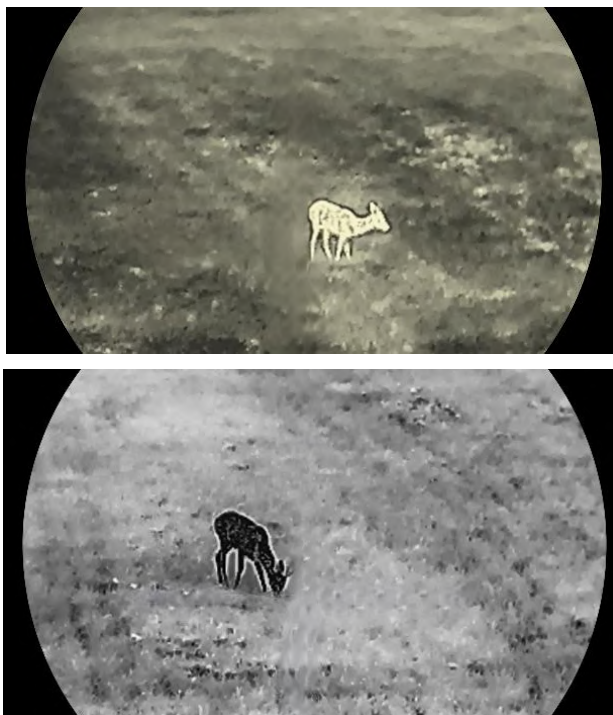





1. Утримуйте , щоб відкрити меню.
2. Натисніть  або , щоб вибрати , а потім натисніть , щоб підтвердити налаштування.
3. Натисніть  або , щоб відрегулювати різкість.
4. Утримуйте , щоб зберегти налаштування та вийти.













Рисунок 3-4 Порівняння різкості

3.7 Вибір режиму сцени

Щоб покращити ефект відображення, можна вибрати потрібну сцену відповідно до фактичної сцени використання.

Кроки





1. Утримуйте , щоб відкрити меню.
2. Перейдіть до розділу  **Розширені налаштування**, виберіть , потім натисніть , щоб підтвердити.
3. Натискайте  або , щоб вибрати режим сцени, а потім натисніть  для підтвердження.
 - **Спостереження:** режим «Спостереження» рекомендується використовувати для стандартної сцени.
 - **Виявлення:** режим «Виявлення» рекомендується використовувати під час полювання.
4. Утримуйте , щоб зберегти налаштування та вийти.





3.8 Вибір палітр

Можна вибрати різні палітри для відображення однієї сцени з різними ефектами.

3.8.1 Увімкнуті користувачем палітри

Кроки

1. Утримуйте , щоб відкрити меню.
2. Перейдіть до розділу  **Розширені налаштування**, потім натискайте  або , щоб вибрати .

3. Натисніть , щоб відкрити інтерфейс налаштувань.
4. Натисніть  або , щоб вибрати потрібні палітри, потім натисніть , щоб увімкнути їх.



Примітка

Необхідно увімкнути принаймні одну палітру.

5. Утримуйте , щоб зберегти налаштування та вийти.

3.8.2

Переключення палітр

Натискайте  в інтерфейсі перегляду в реальному часі, щоб переключатися між обраними палітрами.

Гаряче білим

Теплу ділянку виділено світлим кольором. Що вища температура, то світліше колір.



Гаряче чорним

Теплу ділянку виділено чорним кольором. Що вища температура, то темніше колір.



Гаряче червоним

Теплу ділянку виділено червоним кольором. Що вища температура, то червоніше колір.



Злиття

Від високої температури до низької зображення забарвлюється кольорами від білого, жовтого, червоного, рожевого до фіолетового.



Червоний монохромний

Усе зображення має червоний колір. Що вища температура, то світліше колір.



Зелений монохромний

Усе зображення має зелений колір. Що вища температура, то світліше колір.



3.9 Регулювання цифрового масштабування

За допомогою цієї функції можна збільшувати та зменшувати масштаб зображення. Натискайте ∇ в інтерфейсі перегляду в реальному часі, щоб переключати коефіцієнт цифрового масштабування між значеннями 1x, 2x, 4x й 8x.









Примітка

- Під час перемикання коефіцієнта цифрового масштабування в лівій частині інтерфейсу відображається фактичне збільшення (фактичне збільшення = оптичне збільшення об'єктива \times коефіцієнт цифрового масштабування). Наприклад, оптичне збільшення об'єктива становить 2,8x, коефіцієнт цифрового масштабування – 2x, а фактичне збільшення – 5,6x.
-

- Коефіцієнт масштабування може відрізнятися в залежності від моделі. Для довідки див. фактичний виріб.
-

3.10 Установлення режиму «Картинка в картинці»

Кроки

1. Утримуйте , щоб відкрити меню.
2. Перейдіть до розділу  Розширені налаштування та натисніть  або , щоб вибрати .
3. Натисніть , щоб увімкнути цю функцію.

Результат

Коли ввімкнено режим PIP, центр зображення показано у верхній частині інтерфейсу по середині.



Рисунок 3-5 Увімкнення режиму PIP



Примітка





- Якщо функцію PIP увімкнуто, під час налаштування коефіцієнта цифрового масштабування масштабується лише зображення PIP.
 - На екрані «PIP» тимчасово відображається коефіцієнт масштабування під час налаштування цифрового масштабування пристрою.
-

3.11 Zoom Pro

Функція «Zoom Pro» підвищує деталізацію масштабованого зображення. За ввімкнення цієї функції буде покращено деталізацію

масштабованого зображення в реальному часі.

Кроки

1. Утримуйте , щоб відкрити меню.
2. Натискайте \triangle або ∇ , щоб вибрати , потім натисніть , щоб підтвердити вибір.
3. Утримуйте , щоб зберегти налаштування та вийти.

Результат

Деталізацію масштабованого зображення в реальному часі буде покращено.



Примітка

Якщо увімкнена функцію PIP, то функція Zoom Pro може бути використана лише для зображення PIP.







3.12 Компенсація неоднорідностей зображення

За допомогою цієї функції можна відкоригувати неоднорідності зображення. Утримуйте ∇ в режимі перегляду в реальному часі, щоб відкоригувати неоднорідність зображення.

3.13 Коригування дефектних пікселів

Пристрій може коригувати дефектні пікселі (DPC) на екрані, які відображаються неправильно.

Кроки

1. Утримуйте , щоб відкрити меню.
2. Перейдіть до розділу  **Розширені налаштування**, потім натискайте \triangle або ∇ , щоб вибрати .
3. Натисніть , щоб відкрити інтерфейс налаштувань DPC.
4. Натисніть , щоб вибрати вісь X або Y, потім натискайте \triangle або ∇ , щоб визначити координати, за якими курсор досягне дефектного пікселя. Якщо вибрати вісь X, курсор переміщатиметься ліворуч і праворуч; якщо вибрати вісь Y, курсор переміщатиметься вгору та вниз.
5. Натисніть  двічі, щоб відкоригувати битий піксель.

6. Утримуйте , щоб зберегти налаштування та вийти.



Примітка

- Вибраний дефектний піксель можна збільшити на зображенні.
 - Якщо OSD блокує дефектний піксель, перемістіть курсор, щоб дістатися до дефектного пікселя, після чого пристрій автоматично виконає дзеркальне відображення.
-













4 Виміряти відстань

Пристрій із модулем лазерного далекоміра в об'єктиві може визначати відстань між ціллю та місцем спостереження за допомогою лазера.

Перш ніж почати

Під час вимірювання відстані тримайте руку нерухомо та не змінюйте положення. В іншому разі це може вплинути на точність.

Кроки

1. Утримуйте , щоб відкрити меню.
2. Перейдіть до розділу  **Розширені налаштування** й натискайте  або , щоб вибрати .
3. Натисніть , щоб відкрити інтерфейс вимірювання. Натисніть , щоб вибрати режим лазерної дальнометрії. Перейдіть до розділу , щоб підтвердити. Можна вибрати варіанти **Одноразове** й **Безперервне**.
 - **Одноразове:** відстань буде виміряно один раз.
 - **Безперервне:** безперервне вимірювання відстані та можливість вибрати тривалість вимірювання. Результат вимірювання оновлюватиметься щосекунди.
4. (Додатково) Під час перегляду в реальному часі із застосуванням лазерної дальнометрії також можна відобразити горизонтальну відстань. Виберіть  і натисніть , щоб активувати горизонтальну відстань.
5. Утримуйте , щоб зберегти налаштування та повернутися до інтерфейсу перегляду в реальному часі.
6. Натисніть  в інтерфейсі перегляду в реальному часі, щоб увімкнути вимірювання відстані лазером, а потім наведіть курсор на ціль і знову натисніть , щоб виміряти відстань до цілі.



Примітка

- Двічі натисніть  в режимі перегляду в реальному часі, щоб вимкнути лазерну дальнометрію.
-

- Функцію вимірювання відстані лазером неможливо ввімкнути, якщо батарею пристрою розряджено.
-

Результат

Результат вимірювання відстані відображається біля курсора на зображенні.



Рисунок 4-1 Результат вимірювання відстані

LRF: 29 yd – пряма відстань; **THD: 29 yd** – горизонтальна відстань.



Застереження

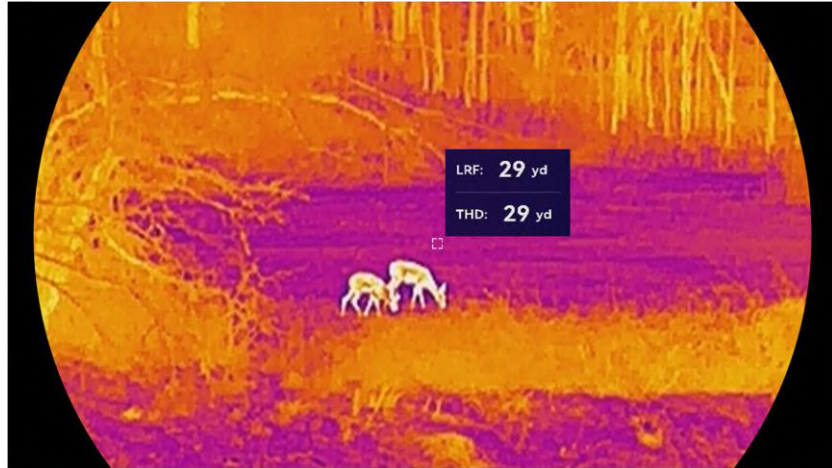







Лазерне випромінювання від пристрою може призводити до пошкоджень очей, опіків шкіри або займання легкозаймистих речовин. Перш ніж вмикати функцію вимірювання відстані лазером переконайтеся, що перед лінзою лазера немає людей або легкозаймистих речовин.

5 Загальні налаштування

5.1 Задати OSD

Ви можете визначити, чи слід відображати інформацію OSD (екранного меню) в інтерфейсі перегляду в реальному часі.

Кроки

1. Утримуйте , щоб відкрити меню.
2. Перейдіть до розділу  **Розширені налаштування** та виберіть  .
3. Натисніть , щоб відкрити інтерфейс налаштування OSD.
4. Натисніть  і , щоб вибрати варіант **Час**, **Дата** або **OSD**, а потім натисніть , щоб увімкнути або вимкнути вибраний тип інформації OSD.
5. Утримуйте , щоб зберегти налаштування та вийти.











Примітка

Якщо вимкнути OSD, жодна інформація OSD в режимі перегляду в реальному часі не відобразатиметься.

5.2 Налаштування стилю екрана

Ви можете вибрати стиль екрана відповідно до своїх вподобань.





Кроки

1. Утримуйте , щоб відкрити меню.
2. Перейдіть до розділу  **Розширені налаштування** та натисніть  або , щоб вибрати  .
3. Натисніть , щоб підтвердити. Натисніть  або , щоб вибрати режими стилю екрана. Можна вибрати варіанти **Круглий** і **Квадратний**.
4. Утримуйте , щоб зберегти результат за підказкою. Пристрій буде перезавантажено.

5.3 Установлення логотипу бренду

Можна додати логотип бренду до інтерфейсу перегляду в реальному часі, а також до знімків і відео.

Кроки

1. Утримуйте , щоб відкрити меню.
2. Перейдіть до розділу  **Розширені налаштування** та виберіть .
3. Натисніть , щоб увімкнути чи вимкнути відображення **логотипу бренду**.
4. Утримуйте , щоб зберегти налаштування та вийти.





Результат

Логотип бренду відображається в нижній лівій частині зображення.

5.4 Запобігання займанню

Уникайте прямих сонячних променів і ввімкніть функцію запобігання опікам, щоб зменшити ризик пошкодження датчика через тепло.

Кроки





1. Утримуйте , щоб відкрити меню.
2. Перейдіть до розділу  **Розширені налаштування** та виберіть .
3. Натисніть , щоб увімкнути або вимкнути функцію **Запобігання опікам**.
4. Утримуйте , щоб зберегти налаштування та вийти.

5.5 Відстеження гарячих зон

Пристрій може визначити найгарячішу точку в сцені та позначити її на екрані.

Кроки

1. Утримуйте , щоб відкрити меню.

2. Перейдіть до розділу  **Розширені налаштування** та виберіть .
3. Натисніть , щоб увімкнути цю функцію та позначити місце з найвищою температурою.
4. Утримуйте , щоб зберегти налаштування та вийти.

Результат





Якщо цю функцію ввімкнено, в найгарячійшій точці відображається позначка . Під час змінення сцени  переміщується.



Рисунок 5-1 Відстеження гарячих зон

5.6 Зйомка зображення та відео

5.6.1 Зняти зображення

В інтерфейсі перегляду в реальному часі одночасно натискайте  і , щоб робити знімки.







Примітка

- Якщо вдалося виконати знімок, зображення завмирає на 1 секунду, а на екрані з'являється підказка.
 - Щоб експортувати зняті зображення, зверніться до розділу **Експорт файлів**.
-

5.6.2 Установлення звуку

Якщо ввімкнути аудіофункцію, то звук буде записаний разом із відео. Якщо на відео присутній надто гучний шум, цю функцію можна вимкнути.

Кроки

1. Утримуйте , щоб відкрити меню.
2. Перейдіть до розділу  **Розширені налаштування** та виберіть .
3. Натисніть , щоб увімкнути або вимкнути цю функцію.
4. Утримуйте , щоб зберегти налаштування та вийти.

5.6.3 Записати відео

Кроки



1. В режимі перегляду в реальному часі утримуйте , щоб розпочати запис.





Рисунок 5-2 Записати відео

2. Утримуйте  знову, щоб зупинити записування.

5.6.4 Перегляд локального альбому

Зняті зображення та записані відео автоматично зберігаються на пристрої, при цьому ви можете переглядати ці файли в локальних альбомах.



Кроки

1. Утримуйте , щоб відкрити меню.
2. Перейдіть до розділу  **Розширені налаштування** та виберіть .





Примітка

Альбоми створюються автоматично та мають назви, в яких вказується рік + місяць. Локальні фотографії та відео, які зняті у певний місяць, зберігаються у відповідному альбомі. Наприклад, фотографії та відео, зняті в жовтні 2024 року, зберігаються в альбомі під назвою 202410.

3. Натисніть \triangle і ∇ , щоб вибрати альбом, а потім натисніть , щоб відкрити його.
 4. Натисніть \triangle і ∇ , щоб вибрати файл для перегляду.
 5. Натисніть , щоб переглянути вибраний файл і пов'язану з ним інформацію.
-



Примітка

- Файли розташовані в хронологічному порядку, при цьому найновіші знаходяться вгорі. Якщо ви не можете знайти останні зроблені знімки чи відео, перевірте налаштування часу та дати на своєму пристрої. Під час перегляду файлів ви можете переходити до інших файлів, натискаючи \triangle і ∇ .
 - Під час перегляду файлів можна натиснути ∇ , щоб перейти до наступної сторінки, і натиснути \triangle , щоб повернутися до попередньої сторінки.
 - Під час перегляду відео ви можете натиснути , щоб почати відтворення або зупинити відтворення відео.
 - Щоб видалити альбом або файл, натисніть \triangle + , після чого з'явиться діалогове вікно й ви зможете видалити альбом або файл відповідно до підказки.
-

5.7 Експорт файлів

5.7.1 Експорт файлів за допомогою HIKMICRO Sight

Ви можете отримати доступ до альбомів пристрою та експортувати файли на свій телефон за допомогою додатка HIKMICRO Sight.

Перш ніж почати

Установіть додаток HIKMICRO Sight на мобільний телефон.

Кроки

1. Відкрийте додаток HIKMICRO Sight та підключіть пристрій до

додатка. Див. *Під'єднання додатку*.

2. Торкніться Мультимедіа, щоб відкрити альбоми пристрою.



Рисунок 5-3 Доступ до альбомів пристрою

3. Натисніть **Локально** або **Пристрій**, щоб переглянути фото й відео.

- **Локально:** Ви можете переглянути попередні файли в додатку.
- **Пристрій:** перегляд файлів, збережених на поточному пристрої.

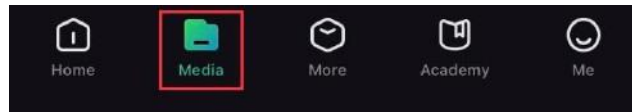

Примітка

Фото чи відео можуть не відображатися на пристрої. Проведіть униз, щоб оновити сторінку.

4. Торкніться, щоб вибрати файл, а потім торкніться **Завантажити**, щоб експортувати файл до локального альбому на телефоні.



Рисунок 5-4 Експорт файлів



Примітка

- Перейдіть до розділу **Я > Про пристрій > Посібник користувача** в додатку, щоб дізнатися більше про операції.
 - Щоб відкрити альбоми пристрою, можна також торкнутися нижнього лівого значка в інтерфейсі перегляду в реальному часі.
 - Операція експортування може відрізнятись залежно від оновлень додатка. Для довідки див. фактичну версію додатка.
-

5.7.2









Експорт файлів за допомогою комп'ютера

Ця функція використовується для експорту записаних відео та знятих фото.

Перш ніж почати

Під час підключення кабелю переконайтеся, що пристрій увімкнено.

Кроки

1. Утримуйте , щоб відкрити меню.
2. Перейдіть до розділу  **Розширені налаштування** та натисніть  або , щоб вибрати .
3. Натисніть , щоб відкрити інтерфейс налаштувань.
4. Натисніть  або , щоб вибрати **Накопичувач USB**.
5. Підключіть пристрій до ПК за допомогою кабелю Type-C.



Примітка

- Під час підключення кабелю переконайтеся, що пристрій увімкнено.
- Відкрийте диск комп'ютера та виберіть диск пристрою. Перейдіть до папки DCIM і знайдіть папку з назвою року та місяця зйомки. Наприклад, якщо ви зробили знімок або записали відео в жовтні 2024 року, перейдіть до папки DCIM -> 202410, щоб знайти зображення або відео.

-
6. Виберіть і скопіюйте файли на комп'ютер.
 7. Відключіть пристрій від комп'ютера.









Примітка

- Після підключення пристрою до комп'ютера на пристрої буде відображено зображення. Але функції, як-от запис, зйомка та точка доступу, буде вимкнено.
 - Під час першого підключення пристрою до комп'ютера на пристрої автоматично буде встановлено програму накопичувача.
-

6 Налаштування системи







6.1 Налаштування дати

Кроки

1. Утримуйте , щоб відкрити меню.
2. Перейдіть до розділу  **Розширені налаштування** та виберіть .
3. Натисніть , щоб відкрити інтерфейс налаштувань.
4. Натисніть , щоб вибрати день, місяць або рік, який необхідно синхронізувати, потім натискайте \triangle і ∇ , щоб змінити значення. Наприкінці знову натисніть , щоб завершити налаштування.
5. Утримуйте , щоб зберегти налаштування та вийти.

6.2 Налаштування часу









Кроки

1. Утримуйте , щоб відкрити меню.
2. Перейдіть до розділу  **Розширені налаштування** та виберіть .
3. Натисніть , щоб відкрити інтерфейс налаштувань.
4. Натисніть \triangle і ∇ , щоб змінити формат відображення часу. Можна вибрати 24-годинний або 12-годинний формат відображення часу. Якщо ви вибрали 12-годинний формат, натисніть , а потім натисніть \triangle і ∇ , щоб вибрати **AM** (до полудня) або **PM** (після полудня).
5. Натисніть , щоб вибрати годину або хвилину, а потім натискайте \triangle і ∇ , щоб змінити значення.
6. Утримуйте , щоб зберегти налаштування та вийти.

6.3 Налаштування мови

За допомогою цієї функції можна вибрати мову пристрою.







Кроки

1. Утримуйте , щоб відкрити меню.
2. Перейдіть до розділу  **Розширені налаштування** та виберіть  .
3. Натисніть , щоб відкрити інтерфейс налаштування мови.
4. Натисніть  і , щоб вибрати необхідну мову, потім натисніть , щоб підтвердити.
5. Утримуйте , щоб зберегти налаштування та вийти.

6.4 Трансляція вмісту екрана пристрою на ПК

Пристрій підтримує трансляцію вмісту екрана на ПК через медіапрогравач із потоковим передаванням на основі протоколу UVC. Ви можете переглядати зображення з пристрою на дисплеї ПК для отримання докладної інформації.





Кроки



1. Утримуйте , щоб відкрити меню.
2. Перейдіть до розділу  **Розширені налаштування** та виберіть  .
3. Натисніть , щоб відкрити інтерфейс налаштувань.
4. Натисніть  і , щоб вибрати варіант **Цифровий**.
5. Утримуйте , щоб зберегти налаштування та вийти.
6. Відкрийте програвач на основі протоколу UVC й підключіть пристрій до ПК кабелем Type-C.

6.5 Вибір одиниць вимірювання

Ви можете змінити відображувану одиницю вимірювання відстані.

Кроки





1. Утримуйте , щоб відкрити меню.
2. Перейдіть до розділу  **Розширені налаштування** та виберіть  .
3. Натисніть , щоб відкрити інтерфейс налаштувань.

4. Натисніть  і , щоб вибрати необхідну одиницю вимірювання.
5. Утримуйте , щоб зберегти налаштування та вийти.

6.6 Збереження діагностичного журналу

Ця функція допомагає збирати й зберігати журнали роботи пристрою для усунення несправностей.

Кроки

1. Утримуйте , щоб відкрити меню.
2. Перейдіть до розділу  «Розширені налаштування» та виберіть  .
3. Натисніть , щоб увімкнути цю функцію. Пристрій почне збирати й записувати журнал пристрою.
4. Натисніть , щоб вимкнути функцію, коли завершено збір.







Примітка

- У разі вимкнення діагностичного журналу в інтерфейсі з'явиться підказка із зазначенням прогресу збирання діагностичного журналу. Цю операцію не можна перервати. Після завершення збору журналу підказка зникне.
 - Якщо потрібно передати журнал відповідним фахівцям, відкрийте комп'ютерний диск, потім скопіюйте та вставте файл пакета журналу (*.tar.gz) із папки журналів у кореневому каталозі пристрою. Див. *Експорт файлів за допомогою комп'ютера*.
-

6.7 Перегляд інформації про пристрій





Кроки

1. Утримуйте , щоб відкрити меню.
2. Перейдіть до розділу  Розширені налаштування та виберіть  .
3. Натисніть , щоб переглянути інформацію про пристрій, як-от доступне місце для зберігання, версія та серійний номер.
4. Натисніть і утримуйте , щоб вийти.

6.8 Відновлення пристрою

Ця функція відновлює лише основні налаштування пристрою, як-от яскравість, контрастність і PIP.





Кроки

1. Утримуйте , щоб відкрити меню.
2. Перейдіть до розділу  **Розширені налаштування** та виберіть  .
3. Натисніть , щоб відновити заводські налаштування пристрою відповідно до підказки.

6.9 Скинути пристрій

Ця функція видаляє весь вміст і налаштування, зокрема основні налаштування, вміст сховища та пароль гарячої точки.

Кроки

1. Утримуйте , щоб відкрити меню.
2. Перейдіть до розділу  **Розширені налаштування** та виберіть  .
3. Натисніть , щоб відновити заводські налаштування пристрою відповідно до підказки.

7 Найпоширеніші запитання

7.1 Чому індикатор заряду блимає неправильно?

Перевірте наступні елементи.

- Переконайтесь, що пристрій заряджається за допомогою стандартного адаптера живлення, та що температура заряджання вище 0 °C (32 °F).
- Пристрій заряджається у вимкненому стані.

7.2 Чому не горить індикатор живлення?

Перевірте, чи заряджена акумуляторна батарея пристрою. Перевірте індикатор після заряджання пристрою протягом 5 хвилин.

7.3 Зображення нечітке, як його налаштувати?

Налаштовуйте зображення за допомогою кільця регулювання діоптрій або кільця фокусування, поки воно не стане чітким. Див. розділ *Регулювання діоптрій* або *Регулювання фокуса*.

7.4 Не вдається зробити фотографію або записати відео. В чому проблема?

Перевірте наступні елементи.

- Чи підключений пристрій до ПК? Зйомка зображення та запис відео не здійснюються в цьому стані.
- Чи закінчилося місце для зберігання даних на накопичувачі?
- Чи розряджена акумуляторна батарея у пристрої?

7.5 Чому ПК не може розпізнати пристрій?

Перевірте наступні елементи.

- Чи встановлено режим підключення USB Флеш-накопичувач USB.
- Чи під'єднано пристрій до комп'ютера за допомогою USB-кабелю з комплекту постачання?
- Якщо ви використовуєте інші кабелі USB, переконайтесь, що довжина кабелю не перевищує 1 м.

Юридична інформація

© Hangzhou Microimage Software Co., Ltd. Усі права захищені.

Про цю Інструкцію

Ця Інструкція містить вказівки з використання Виробу та керування ним. Рисунки, діаграми, зображення та вся інша інформація в цьому документі надається лише для опису та пояснення. Інформація, що міститься в Інструкції, може змінюватися без попередження внаслідок оновлення прошивки чи з інших причин. Останню редакцію цієї Інструкції можна знайти на веб-сайті компанії HIKMICRO (www.hikmicrotech.com).

Використовуйте Інструкцію під наглядом фахівців, які навчені обслуговувати Виріб.

Торгові марки визнані

 **HIKMICRO** та інші торгові марки й логотипи компанії HIKMICRO є власністю компанії HIKMICRO у різних юрисдикціях.

Інші згадувані торгові марки й логотипи є власністю їх відповідних власників.

ЗАЯВА ПРО ВІДМОВУ ВІД ВІДПОВІДАЛЬНОСТІ

В МАКСИМАЛЬНИХ МЕЖАХ, ДОЗВОЛЕНИХ ЗАСТОСОВУВАНИМ ЗАКОНОМ, ЦЕ КЕРІВНИЦТВО ТА ОПИСАНИЙ ВИРІБ, З ЙОГО АПАРАТНИМ, ПРОГРАМНИМ ТА МІКРОПРОГРАМНИМ ЗАБЕЗПЕЧЕННЯМ, НАДАЮТЬСЯ «ЯК Є» ТА «ЗІ ВСІМА НЕДОЛІКАМИ ТА ПОМИЛКАМИ». HIKMICRO НЕ НАДАЄ ЖОДНИХ ГАРАНТІЙ, ЯВНИХ АБО ОЧІКУВАНИХ, ВКЛЮЧАЮЧИ, БЕЗ ОБМЕЖЕНЬ, КОМЕРЦІЙНІ ЯКОСТІ, ЗАДОВІЛЬНУ ЯКІСТЬ АБО ПРИДАТНІСТЬ ДЛЯ ХАРАКТЕРНОЇ МЕТИ. ВИКОРИСТАННЯ ВИРОБУ ВІДБУВАЄТЬСЯ НА ВАШ ВЛАСНИЙ РИЗИК. КОМПАНІЯ HIKMICRO НІ В ЯКОМУ РАЗІ НЕ НЕСЕ ВІДПОВІДАЛЬНОСТІ ПЕРЕД ВАМИ ЗА БУДЬ-ЯКІ СПЕЦІАЛЬНІ, ЛОГІЧНО ВИТІКАЮЧІ, ВИПАДКОВІ АБО НЕПРЯМІ ЗБИТКИ, ВКЛЮЧАЮЧИ, КРІМ ІНШОГО, ПОШКОДЖЕННЯ, ЩО ВЕДУТЬ ДО ВТРАТИ КОМЕРЦІЙНОГО ПРИБУТКУ, ПЕРЕРИВАННЯ ДІЛОВОЇ АКТИВНОСТІ АБО ВТРАТИ ДАНИХ, ПСУВАННЯ СИСТЕМ АБО ВТРАТИ ДОКУМЕНТАЦІЇ, НЕВАЖЛИВО, ЧИ ВНАСЛІДОК ПОРУШЕННЯ КОНТРАКТУ, ЦИВІЛЬНОГО ПРАВОПОРУШЕННЯ (ВКЛЮЧАЮЧИ НЕДБАЛИСТЬ), ВІДПОВІДАЛЬНОСТІ ЗА ВИРІБ, АБО ІНШИМ ЧИНОМ,

ПОВ'ЯЗАНИХ З ВИКОРИСТАННЯМ ВИРОБУ, НАВІТЬ ЯКЩО КОМПАНІЯ НІКМІСРО ПОВІДОМЛЯЛА ПРО МОЖЛИВІСТЬ ТАКИХ ЗБИТКІВ АБО ВТРАТ.

ВИ УСВІДОМЛЮЄТЕ, ЩО ПРИРОДА ІНТЕРНЕТУ НЕСЕ ПРИТАМАННІ РИЗИКИ ДЛЯ БЕЗПЕКИ, І КОМПАНІЯ НІКМІСРО НЕ БЕРЕ НА СЕБЕ НІЯКОЇ ВІДПОВІДАЛЬНОСТІ ЗА НЕНОРМАЛЬНУ РОБОТУ, ВТРАТУ КОНФІДЕНЦІЙНОСТІ АБО ІНШІ ЗБИТКИ В РЕЗУЛЬТАТІ КІБЕР-АТАК, ХАКЕРСЬКИХ АТАК, ЗАРАЖЕНЬ ВІРУСАМИ АБО ІНШИХ РИЗИКІВ ДЛЯ БЕЗПЕКИ В ІНТЕРНЕТІ, ОДНАК, КОМПАНІЯ НІКМІСРО В РАЗІ НЕОБХІДНОСТІ НАДАСТЬ СВОЄЧАСНУ ТЕХНІЧНУ ПІДТРИМКУ.

ВИ ПОГОДЖУЄТЕСЬ ВИКОРИСТОВУВАТИ ЦЕЙ ВИРІБ У ВІДПОВІДНОСТІ ДО ВСІХ ЗАСТОСОВУВАНИХ ЗАКОНІВ, І ВИ НЕСЕТЕ ОДНООСІБНУ ВІДПОВІДАЛЬНІСТЬ ЗА ЗАБЕЗПЕЧЕННЯ ВИКОРИСТАННЯ ВИРОБУ ВІДПОВІДНО ДО ЗАСТОСОВУВАНОВОГО ЗАКОНУ. ЗОКРЕМА, ВИ НЕСЕТЕ ВІДПОВІДАЛЬНІСТЬ ЗА ВИКОРИСТАННЯ ЦЬОГО ВИРОБУ СПОСОБОМ, ЯКИЙ НЕ ПОРУШУЄ ПРАВА ТРЕТІХ СТОРІН, ВКЛЮЧАЮЧИ, БЕЗ ОБМЕЖЕНЬ, ПРАВА РОЗГОЛОШЕННЯ, ПРАВА ІНТЕЛЕКТУАЛЬНОЇ ВЛАСНОСТІ ТА ІНШІ ПРАВА ЩОДО КОНФІДЕНЦІЙНОСТІ. ВИ НЕ МАЄТЕ ПРАВА ВИКОРИСТОВУВАТИ ЦЕЙ ВИРІБ ДЛЯ НЕЗАКОННОГО ПОЛЮВАННЯ НА ТВАРИН, ВТОРГНЕННЯ В ПРИВАТНУ ВЛАСНІСТЬ АБО З ІНШОЮ МЕТОЮ, ЩО Є НЕЗАКОННОЮ АБО ШКОДИТЬ СУСПІЛЬНИМ ІНТЕРЕСАМ. ВИ НЕ ПОВИННІ ВИКОРИСТОВУВАТИ ЦЕЙ ВИРІБ ДЛЯ БУДЬ-ЯКОГО ЗАБОРОНЕНОГО КІНЦЕВОГО ПРИЗНАЧЕННЯ, ВКЛЮЧАЮЧИ РОЗРОБКУ ЧИ ВИРОБНИЦТВО ЗБРОЇ МАСОВОГО ЗНИЩЕННЯ, РОЗРОБКУ ЧИ ВИРОБНИЦТВО ХІМІЧНОЇ АБО БІОЛОГІЧНОЇ ЗБРОЇ, БУДЬ-ЯКІ ДІЇ В КОНТЕКСТІ, ПОВ'ЯЗАНОМУ З ЯДЕРНОЮ ВИБУХОВОЮ РЕЧОВИНОЮ АБО НЕБЕЗПЕЧНИМ ЯДЕРНИМ ПАЛИВНИМ ЦИКЛОМ, АБО НА ПІДТРИМКУ ПОРУШЕНЬ ПРАВ ЛЮДИНИ.

У РАЗІ БУДЬ-ЯКИХ ПРОТИРІЧ МІЖ ЦИМ КЕРІВНИЦТВОМ ТА ЗАСТОСОВУВАНИМ ЗАКОНОМ, ОСТАННІЙ МАЄ ПЕРЕВАГУ.

Нормативна інформація

Ці положення застосовуються лише до продуктів, які мають відповідний знак або інформацію.

Заява про відповідність стандартам ЄС



Цей виріб й аксесуари до нього (якщо ідуть у комплекті) мають маркування «CE», а тому відповідають чинним гармонізованим європейським стандартам, переліченим у Директиві з електромагнітної сумісності (EMCD) 2014/30/EU, Директиві з низьковольтного електрообладнання (LVD) 2014/35/EU і Директиві щодо обмеження використання шкідливих речовин (RoHS) 2011/65/EU, Директиві 2014/53/EU.

Цим Hangzhou Microimage Software Co., Ltd. заявляє, що цей пристрій (див. етикетку) відповідає вимогам Директиви 2014/53/ЄС.

Повний текст декларації відповідності нормативним вимогам ЄС можна знайти за адресою:

<https://www.hikmicrotech.com/en/support/download-center/declaration-of-conformity/>

Смуги частот і потужність (для CE)

Смуги частот і номінальні обмеження передаваної потужності (випромінюваної та/або прохідної), застосовні до цього радіопристрою, наведені нижче:

Wi-Fi 2,4 ГГц (від 2,4 до 2,4835 ГГц): 20 дБм

Wi-Fi :5 ГГц від (від 5,15 ГГц до 5,25 ГГц), 23 дБм

Якщо пристрій постачається без блока живлення, використовуйте блок живлення сертифікованого виробника. Детальні вимоги щодо живлення див. у характеристиках виробу.

Якщо пристрій постачається без батарей, використовуйте батареї сертифікованого виробника. Детальні вимоги щодо батарей див. у характеристиках виробу.





Директива з утилізації електричного й електронного обладнання (WEEE) 2012/19/ЄС: Вироби, помічені цим символом, не можна утилізувати у Європейському Союзі як несортовані побутові відходи. Щоб забезпечити правильну переробку цього виробу, поверніть його місцевому постачальнику під час придбання аналогічного нового обладнання, або здайте його до спеціально призначеного пункту збирання відходів. Більше інформації див. на сайті: www.recyclethis.info



Регламент (EU) 2023/1542 (регламент щодо батарей). Цей виріб містить батарею та відповідає Регламенту (EU) 2023/1542. Батарею не можна утилізувати в Європейському Союзі як несортовані побутові відходи. Інформацію щодо батареї див. у документації до виробу. Батарея помічена символом, який може включати букви, що вказують на наявність кадмію (Cd) або свинцю (Pb). Щоб забезпечити правильну переробку батареї, поверніть її постачальнику або здайте до спеціалізованого пункту збирання відходів. Більше інформації див. на сайті: www.recyclethis.info

Символи, що використовуються

Нижче наведено символи, що використовуються у цьому документі.

Символ	Опис
 Примітка	Позначає додаткову інформацію, що виділяє чи доповнює важливі моменти в основному тексті.
 Застереження	Позначає потенційно небезпечну ситуацію, яка, якщо її не уникнути, може призвести до пошкодження обладнання, втрати даних, погіршення продуктивності чи непередбачуваних результатів.
 Небезпека	Позначає небезпеку з високим рівнем ризику, яка, якщо її не уникнути, призведе до смерті або тяжкої травми.

Указівки з техніки безпеки

Ці інструкції дозволять користувачу використовувати виріб правильно та уникати небезпеки чи пошкодження майна. Перш ніж використовувати пристрій, прочитайте всю інформацію щодо техніки безпеки.

Транспортування

- Під час транспортування зберігайте пристрій в оригінальному або подібному пакуванні.
- Після розпакування виробу зберігайте всі елементи упаковки для майбутнього використання. У разі виникнення будь-яких несправностей ви повинні будете повернути пристрій на завод з оригінальною упаковкою.
- Транспортування без оригінальної упаковки може призвести до пошкодження пристрою, за що компанія не несе відповідальності.
- Не допускайте падіння виробу або впливу на нього механічних ударів. Тримайте пристрій подалі від магнітних завад.

Живлення

- Якщо блок живлення входить у комплект поставки, використовуйте тільки наданий блок живлення. Якщо блок живлення не входить у комплект поставки, переконайтеся, що блок живлення або інше джерело живлення відповідає вимогам до джерел живлення обмеженої потужності. Вимоги до вихідних параметрів джерела живлення див. на етикетці виробу.
- Для забезпечення максимальної швидкості заряджання потужність зарядного пристрою має перебувати в діапазоні від мін. 8,4 Вт, потрібних для радіообладнання, до макс. 12 Вт.
- Переконайтеся, що штепсельну вилку надійно зафіксовано в розетці.
- НЕ ПІДКЛЮЧАЙТЕ декілька пристроїв до одного адаптера живлення, щоб уникнути перегрівання чи небезпеки пожежі внаслідок перенавантаження.

Батарея

- У пристрій можна встановити знімну літій-іонну батарею. Номінальна напруга батареї – 3,59 В, ємність – 5500 мА·год.
- ОБЕРЕЖНО: Встановлення батареї невідповідного типу може призвести до вибуху. Замінюйте її лише на батарею такого самого або аналогічного типу.

- Не можна встановлювати батареї невідповідного розміру. Це може призвести до ненормального вимкнення пристрою.
- Встановлення батареї невідповідного типу може призвести до порушення системи захисту (зокрема, у разі використання літєвих батарей деяких типів).
- За потреби придбайте ті акумуляторні батареї, які рекомендовані виробником.
- Батареї, придбані користувачами, мають відповідати чинним міжнародним стандартам безпеки батарей (наприклад, стандартам EN/IEC).
- Використовуйте батарею, виготовлену сертифікованим виробником. Детальні вимоги щодо батарей див. у характеристиках виробу.
- Утилізуйте використані батареї згідно з інструкціями.
- Вийміть батарею, якщо ви довго не користуєтеся пристроєм.
- У разі тривалого зберігання батареї повністю заряджайте її щопівроку, щоб забезпечити її роботоздатність. Інакше батарея може вийти з ладу.
- Вбудовану батарею не можна знімати. Якщо потрібен ремонт, зверніться до виробника.
- Установіть зовнішню акумуляторну батарею, перш ніж розрядиться вбудована акумуляторна батарея, інакше пристрій не вдасться ввімкнути.
- Температура батареї під час заряджання має становити від 0 °C до 50 °C (від 32 °F до 122 °F).
- Не кидайте батарею у вогонь або в гарячу піч, не розбивайте та не розрізуйте її. Це може призвести до вибуху.
- Не залишайте батарею в місцях із дуже високою температурою або низьким атмосферним тиском. Це може призвести до вибуху або витоку вогнебезпечної рідини чи газу.
- Переконайтеся, що під час заряджання в радіусі 2 м від зарядного пристрою немає займистих матеріалів.
- НЕ розміщуйте пристрій із батареєю або саму батарею поблизу джерела опалення чи вогню. Уникайте прямих сонячних променів.
- НЕ залишайте акумулятор у доступному для дітей місці.
- НЕ ковтайте акумулятор, щоб уникнути хімічних опіків.
- У цьому виробі встановлена батарейка-таблетка. Якщо проковтнути батарейку-таблетку, це може викликати серйозні внутрішні опіки всього за 2 години й навіть призвести до смерті.
- Якщо відсік для батарейки не закривається належним чином, припиніть користуватися виробом і покладіть його в недоступне для дітей місце.

- Якщо існує вірогідність того, що батарею проковтнули або вона знаходиться всередині тіла людини, негайно зверніться по медичну допомогу.

Технічне обслуговування

- Якщо виріб не працює належним чином, зверніться до вашого дилера або найближчого сервісного центру. Ми не несемо жодної відповідальності за проблеми, які виникли внаслідок недозволеного ремонту чи догляду.
- Переконайтеся, що електроенергія була відключена перед тим, як професіонали розслізали пристрій і відправили його.
- Перевіряйте оптичні поверхні лінзи об'єктива, окуляра, далекоміра тощо. За необхідності видаляйте з оптики пил і пісок спеціально призначеними для цього інструментами й розчинником (бажано використовувати безконтактний метод).
- Витирайте зовнішні поверхні металевих, пластикових і силіконових частин чистою та м'якою тканиною. Не використовуйте хімічно активні речовини, розчинники тощо, оскільки вони можуть пошкодити фарбу.
- Очищайте електричні контакти батареї в пристрої нежирним органічним розчинником.
- Якщо обладнання використовується в спосіб, не зазначений виробником, то забезпечувану пристроєм безпеку може бути порушено.

Умови експлуатації

- Переконайтесь, що середа використання відповідає умовам експлуатації пристрою. Робоча температура має становити від -30 °C до 55 °C (від -22 °F до 131 °F), а робоча вологість – від 5 % до 95 %.
- НЕ ДОПУСКАЙТЕ потрапляння пристрою в середовище із сильним електромагнітним випромінюванням чи запилене середовище.
- НЕ СПРЯМОВУЙТЕ об'єктив на сонце або інші джерела яскравого світла.
- Розміщуйте пристрій у сухому середовищі з належною вентиляцією.
- Під час використання будь-якого лазерного обладнання слідкуйте за тим, щоб лазерний промінь не потрапляв на об'єктив пристрою, адже це може призвести до його перегорання.
- Не встановлюйте обладнання на поверхнях, що вібрують, чи в місцях, що можуть зазнавати ударів (нехтування цим правилом може призвести до пошкодження обладнання).

- Це обладнання не підходить для використання в місцях, де можуть перебувати діти.

Аварійні ситуації

Якщо пристрій випускає дим, запах або видає шум, негайно вимкніть живлення, від'єднайте кабель живлення та зверніться в сервісний центр.

Лазер



Під час використання будь-якого лазерного обладнання слідкуйте за тим, щоб лазерний промінь не потрапляв на об'єкти пристрою, адже це може призвести до його

перегоряння. Лазерне випромінювання від пристрою може призводити до пошкоджень очей, опіків шкіри або займання легкозаймистих речовин. Перш ніж вмикати функцію вимірювання відстані лазером переконайтеся, що перед лінзою лазера немає людей або легкозаймистих речовин. Не розміщуйте пристрій у місці, де до нього можуть мати доступ неповнолітні. Відповідно до стандартів IEC 60825-1:2014, EN 60825-1:2014+A11:2021 та EN 50689:2021 цей лазерний виріб класифікується як лазерний виріб класу 1 і споживчий лазерний виріб.

Обмежена гарантія

Скануйте код QR для політики гарантії продукту.



Адреса виробника

Кімната 313, блок Б, будівля 2, 399 Данфен Роуд, підрайон Сісін, район Бінъцзян, м. Ханчжоу, Чжецзян, 310052, Китай

Hangzhou Microimage Software Co., Ltd.

ПРИМІТКА ЩОДО ВІДПОВІДНОСТІ НОРМАТИВНИМ ВИМОГАМ:
Пристрої теплової серії можуть регулюватися положеннями контролю експорту в різних країнах або регіонах, включаючи, без

обмежень, Сполучені Штати Америки, Європейський Союз, Об'єднане Королівств та/або інші країни-учасники Вассенаарської домовленості. Проконсультуйтеся з вашим професійним юристом або експертом із відповідності нормативним вимогам чи місцевими органами влади щодо необхідності експортних ліцензій, якщо ви плануєте передавати, експортувати або реекспортувати пристрої теплової серії між різними країнами.



 Hikmicro Hunting.Global

 Hikmicro Hunting.Global

 HIKMICRO Outdoor

 HIKMICRO

 www.hikmicrotech.com

 support@hikmicrotech.com