



Портативная тепловизионная монокулярная камера

Руководство пользователя

Нормативно-правовая информация

© 2021 год, Hangzhou Microimage Software Co., Ltd. Все права защищены.

О данном Руководстве

В Руководстве содержатся инструкции по эксплуатации Изделия. Фотографии, схемы, иллюстрации и прочие материалы приведены исключительно в качестве описаний и пояснений. Информация, приведенная в Руководстве, может быть изменена без предварительного уведомления в связи с обновлением микропрограммы или по другим причинам. Последнюю редакцию настоящего Руководства можно найти на веб-сайте компании HIKMICRO website (www.hikmicrotech.com/).

Используйте Руководство под наблюдением специалистов, обученных обслуживанию Изделия.

Признание товарных знаков

 **HIKMICRO** и все другие торговые марки и логотипы HIKMICRO являются

собственностью компании HIKMICRO в различных юрисдикциях.

Другие товарные знаки и логотипы, упоминаемые в Руководстве, являются собственностью соответствующих владельцев.

ЗАЯВЛЕНИЕ ОБ ОГРАНИЧЕНИИ ОТВЕТСТВЕННОСТИ

В МАКСИМАЛЬНОЙ СТЕПЕНИ, РАЗРЕШЕННОЙ ДЕЙСТВУЮЩИМ ЗАКОНОДАТЕЛЬСТВОМ, ДАННОЕ РУКОВОДСТВО И ОПИСАНИЕ ИЗДЕЛИЯ ВМЕСТЕ С АППАРАТНОЙ ЧАСТЬЮ, ПРОГРАММНЫМ ОБЕСПЕЧЕНИЕМ И ВСТРОЕННОЙ МИКРОПРОГРАММОЙ ПРЕДОСТАВЛЯЕТСЯ ПО ПРИНЦИПУ «КАК ЕСТЬ» И «СО ВСЕМИ НЕПОЛАДКАМИ И ОШИБКАМИ». HIKMICRO НЕ ДАЕТ НИКАКИХ ЯВНЫХ ИЛИ ПОДРАЗУМЕВАЕМЫХ ГАРАНТИЙ, В ТОМ ЧИСЛЕ ГАРАНТИЙ ТОВАРНОЙ ПРИГОДНОСТИ, УДОВЛЕТВОРИТЕЛЬНОГО КАЧЕСТВА ИЛИ ПРИГОДНОСТИ ДЛЯ КОНКРЕТНЫХ ЦЕЛЕЙ. ПОТРЕБИТЕЛЬ ИСПОЛЬЗУЕТ ИЗДЕЛИЕ НА СВОЙ СТРАХ И РИСК. НИ ПРИ КАКИХ ОБСТОЯТЕЛЬСТВАХ КОМПАНИЯ HIKMICRO НЕ НЕСЕТ ОТВЕТСТВЕННОСТИ ПЕРЕД ПОТРЕБИТЕЛЕМ ЗА КАКОЙ-ЛИБО СЛУЧАЙНЫЙ ИЛИ КОСВЕННЫЙ УЩЕРБ, ВКЛЮЧАЯ, СРЕДИ ПРОЧЕГО, УБЫТКИ ИЗ-ЗА ПОТЕРИ ПРИБЫЛИ, ПЕРЕРЫВОВ В ДЕЯТЕЛЬНОСТИ, ПОТЕРИ ДАННЫХ ИЛИ ДОКУМЕНТАЦИИ, ПОВРЕЖДЕНИЯ СИСТЕМ, БУДЬ ТО ПО ПРИЧИНЕ НАРУШЕНИЯ ДОГОВОРА, ПРОТИВОПРАВНЫХ ДЕЙСТВИЙ (В ТОМ ЧИСЛЕ ХАЛАТНОСТИ), УЩЕРБА ВСЛЕДСТВИЕ ИСПОЛЬЗОВАНИЯ ИЗДЕЛИЯ ИЛИ ИНОГО В СВЯЗИ С ИСПОЛЬЗОВАНИЕМ ДАННОГО ИЗДЕЛИЯ, ДАЖЕ ЕСЛИ КОМПАНИИ HIKMICRO БЫЛО ИЗВЕСТНО О ВОЗМОЖНОСТИ ТАКОГО УЩЕРБА.

ПОТРЕБИТЕЛЬ ОСОЗНАЕТ, ЧТО ИНТЕРНЕТ ПО СВОЕЙ ПРИРОДЕ ЯВЛЯЕТСЯ ИСТОЧНИКОМ ПОВЫШЕННОГО РИСКА БЕЗОПАСНОСТИ И КОМПАНИЯ HIKMICRO НЕ НЕСЕТ ОТВЕТСТВЕННОСТИ ЗА СБОИ В РАБОТЕ ОБОРУДОВАНИЯ, УТЕЧКУ ИНФОРМАЦИИ И ДРУГОЙ УЩЕРБ, ВЫЗВАННЫЙ КИБЕРАТАКАМИ, ХАКЕРАМИ, ВИРУСАМИ ИЛИ СЕТЕВЫМИ УГРОЗАМИ; ОДНАКО НАША КОМПАНИЯ ОБЕСПЕЧИВАЕТ СВОЕВРЕМЕННУЮ ТЕХНИЧЕСКУЮ ПОДДЕРЖКУ, ЕСЛИ ЭТО НЕОБХОДИМО.

ПОТРЕБИТЕЛЬ СОГЛАШАЕТСЯ ИСПОЛЬЗОВАТЬ ДАННОЕ ИЗДЕЛИЕ В СООТВЕТСТВИИ СО ВСЕМИ ПРИМЕНИМЫМИ ЗАКОНАМИ И НЕСЕТ ЛИЧНУЮ ОТВЕТСТВЕННОСТЬ ЗА ИХ

СОБЛЮДЕНИЕ. В ЧАСТНОСТИ, ПОТРЕБИТЕЛЬ НЕСЕТ ОТВЕТСТВЕННОСТЬ ЗА ИСПОЛЬЗОВАНИЕ ДАННОГО ИЗДЕЛИЯ БЕЗ НАРУШЕНИЯ ПРАВ ТРЕТЬИХ ЛИЦ, В ТОМ ЧИСЛЕ ПРАВ ПУБЛИЧНОСТИ, ИНТЕЛЛЕКТУАЛЬНОЙ СОБСТВЕННОСТИ И ЗАЩИТЫ ДАННЫХ. ВЫ НЕ БУДЕТЕ ИСПОЛЬЗОВАТЬ ДАННЫЙ ПРОДУКТ В ЦЕЛЯХ БРАКОНЬЕРСТВА, ВТОРЖЕНИЯ В ЧАСТНУЮ ЖИЗНЬ ИЛИ ЛЮБЫХ ДРУГИХ ЦЕЛЕЙ, КОТОРЫЕ ЯВЛЯЮТСЯ НЕЗАКОННЫМИ ИЛИ ПРОТИВОРЕЧАТ ОБЩЕСТВЕННЫМ ИНТЕРЕСАМ. ПОТРЕБИТЕЛЬ ОБЯЗУЕТСЯ НЕ ИСПОЛЬЗОВАТЬ ЭТО ИЗДЕЛИЕ В ЗАПРЕЩЕННЫХ ЦЕЛЯХ, В ТОМ ЧИСЛЕ ДЛЯ РАЗРАБОТКИ ИЛИ ПРОИЗВОДСТВА ОРУЖИЯ МАССОВОГО УНИЧТОЖЕНИЯ, ХИМИЧЕСКОГО ИЛИ БИОЛОГИЧЕСКОГО ОРУЖИЯ, ОСУЩЕСТВЛЕНИЯ КАКОЙ-ЛИБО ДЕЯТЕЛЬНОСТИ В КОНТЕКСТЕ ЯДЕРНОГО ОРУЖИЯ, НЕБЕЗОПАСНЫХ ОПЕРАЦИЙ С ЯДЕРНЫМ ТОПЛИВОМ ИЛИ ДЛЯ ПОДДЕРЖКИ НАРУШЕНИЙ ПРАВ ЧЕЛОВЕКА. В СЛУЧАЕ РАЗНОЧТЕНИЙ МЕЖДУ НАСТОЯЩИМ РУКОВОДСТВОМ И ДЕЙСТВУЮЩИМ ЗАКОНОДАТЕЛЬСТВОМ, ПОСЛЕДНЕЕ ИМЕЕТ ПРИОРИТЕТ.

Нормативно-правовая информация

Соответствие стандартам ЕС



Этот продукт и (если применимо) поставляемые аксессуары имеют маркировку «CE» и соответствуют применимым согласованным Европейским стандартам, перечисленным в Директиве по электромагнитной совместимости 2014/30/EU EMC, Директиве по радиооборудованию 2014/53/EU RE и Директиве по ограничению использования опасных веществ 2011/65/EU RoHS





ДИРЕКТИВА WEEE 2012/19/EU (по утилизации отходов электрического и электронного оборудования): продукты, отмеченные этим символом, запрещено утилизировать в Европейском союзе в качестве несортированных муниципальных отходов. Для надлежащей переработки возвратите этот продукт местному поставщику после покупки эквивалентного нового оборудования или утилизируйте его в предназначенных для этого пунктах сбора отходов. Для получения дополнительной информации посетите веб-сайт www.recyclethis.info



Директива 2006/66/EU (по обращению с батареями): этот продукт содержит батарею, которую запрещено утилизировать в Европейском союзе в качестве несортированных муниципальных отходов. Для получения точной информации о батарее см. документацию к продукту. Маркировка батареи может включать символы, которые определяют ее химический состав: кадмий (Cd), свинец (Pb) или ртуть (Hg). Для надлежащей утилизации отправьте батарею местному поставщику или утилизируйте ее в специальных пунктах приема отходов. Для получения дополнительной информации посетите веб-сайт www.recyclethis.info.

Условные обозначения

Ниже приведены описания символов, которые используются в этом документе.

Символ	Описание
 Опасно	Указывает на наличие потенциальной опасности, которая при несоблюдении соответствующих мер безопасности может привести к тяжелым травмам или смерти.
 Предостережение	Указывает на наличие потенциальной опасности, которая при несоблюдении соответствующих мер безопасности может привести к повреждению оборудования, потере данных, ухудшению эксплуатационных характеристик или к нештатным ситуациям.
 Примечание	Содержит дополнительную информацию, которая акцентирует или дополняет важные моменты основного текста.

Инструкция по технике безопасности

Настоящие инструкции предназначены для того, чтобы пользователь мог правильно использовать устройство, чтобы избежать опасности или потери имущества.

Законодательные акты и нормативные документы

- Эксплуатация данного изделия должна выполняться в строгом соответствии с местными правилами безопасной эксплуатации электрооборудования.

Транспортировка

- Используйте оригинальную или схожую упаковку для транспортировки устройства.
- После распаковки сохраните упаковочные материалы для дальнейшего использования. В случае неисправности вам потребуется вернуть устройство на завод в оригинальной упаковке. Транспортировка без оригинальной упаковки может привести к повреждению устройства, и компания не будет нести за это ответственности.
- Не роняйте и не ударяйте устройство. Устройство необходимо размещать вдали от источников электромагнитных помех.

Электропитание

- Приобретите зарядное устройство самостоятельно. Входное напряжение должно соответствовать ограниченному источнику питания (5 В пост. тока, 2 А) в соответствии со стандартом IEC62368-1. Подробная информация приведена в таблице технических данных.
- Убедитесь, что вилка правильно подключена к розетке электропитания.
- Во избежание перегрева или возгорания из-за перегрузки ЗАПРЕЩАЕТСЯ подключать несколько устройств к одному адаптеру питания.

Батарея

- Встроенная батарея не подлежит разборке. В случае необходимости ремонта обратитесь к производителю.
- При длительном хранении батареи полностью заряжайте ее каждые полгода, чтобы обеспечить ее работоспособность. В противном случае батарея может выйти из строя.

Техническое обслуживание

- Если изделие не работает должным образом, обратитесь к дилеру или к специалистам ближайшего сервисного центра. Компания-изготовитель не несет ответственности за неисправности, возникшие в результате несанкционированного ремонта или технического обслуживания.
- При необходимости осторожно протрите устройство чистой салфеткой, смоченной небольшим количеством этилового спирта.
- Если оборудование используется способом, не указанным производителем, обеспечиваемая устройством безопасность может быть нарушена.

Требования к рабочей среде

- Убедитесь, что рабочая среда удовлетворяет требованиям надлежащей работы устройства. Рабочая температура должна находиться в диапазоне от -20 °C до 55 °C, а рабочая влажность должна составлять не более 95%.
- ЗАПРЕЩАЕТСЯ устанавливать устройство в условиях воздействия сильного электромагнитного излучения или в пыльной среде.
- Не направляйте объектив устройства на солнце или другие яркие источники света.

Кнопка подачи экстренного сигнала тревоги

- Если устройство испускает дым, неприятный запах или шум, незамедлительно отключите электропитание, извлеките шнур питания и обратитесь в сервисный центр.

Адрес производителя

Room 313, Unit B, Building 2, 399 Danfeng Road, Xixing Subdistrict, Binjiang District, Hangzhou, Zhejiang 310052, China

Компания Hangzhou Microimage Software Co., Ltd.

УВЕДОМЛЕНИЕ О СООТВЕТСТВИИ: В различных странах и регионах, включая США, ЕС, Великобританию и/или другие страны, подписавшие Вассенарские соглашения, на тепловизионные устройства могут распространяться правила экспортного контроля. При необходимости транспортировки между странами, экспорта или реэкспорта тепловизионных устройств обратитесь к юристу, специалисту по соблюдению нормативно-правового соответствия или местным органам власти для получения информации о разрешении на экспорт.

Глава 1. Обзор

1.1 Краткое описание

Портативная тепловизионная монокулярная камера представляет собой переносное устройство с функциями наблюдения, отслеживания объектов с самой высокой температурой, измерения расстояния, с точкой доступа Wi-Fi и т. д. Высокочувствительный встроенный тепловой датчик обеспечивает четкое изображение даже в полной темноте. Устройство в основном применяется за пределами помещения в таких случаях, как патрулирование, обеспечение правопорядка, поиск и спасение, наркоконтроль, борьба с контрабандой, задержание преступников, походы, путешествия, охота и т. д.

1.2. Функции

Измерение расстояния

С помощью устройства можно измерять расстояние между целью и позицией наблюдения.

Отслеживание самой высокой температуры

Устройство может определять самую высокую температуру на сцене и отмечать эту точку на экране. Действие этой функции зависит от модели камеры.

Коррекция изображения:

устройство поддерживает функции DPC (коррекция дефектных пикселей) и FFC (коррекция ровной поверхности), которые позволяют улучшить качество изображения.

Подключение к клиентскому ПО

После подключения устройства к телефону через точку доступа вы сможете делать снимки, записывать видео и настраивать параметры с помощью приложения T-Vision.

Хранилище

Встроенный модуль памяти поддерживает запись видео и сохранение фотографий.

1.3. Внешний вид

1.3.1 Кнопки



Рисунок 1-1. Кнопки на устройстве

Таблица 1-1. Назначение кнопок

Иконка	Кнопка	Функционирование
	Питание	Нажатие: дежурный режим / режим запуска устройства Удерживание: вкл/выкл питания
	Съемка	Нажатие: захват Удерживание: запись
	Режим	Нажатие: палитры цветов Удерживание: меню
	Зум (Масштабирование)	Нажатие: цифровой зум Удерживание: FFC (коррекция ровной поверхности)

1.3.2 Интерфейс

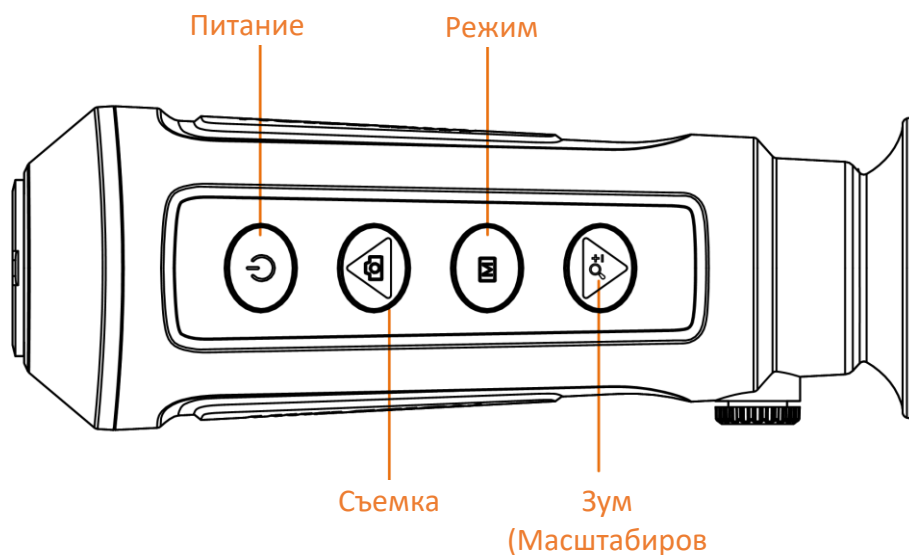

Рисунок 1-2. Обзор интерфейсов

- Крышка объектива: защищает объектив от пыли и царапин.
- Диоптрийный регулятор: настройка изображения в соответствии с вашими особенностями зрения.
- Кабельный интерфейс: заряжает устройство или экспортирует файлы с помощью поставляемого кабеля.
- Винт штатива: для крепления штатива.

Глава 2. Подготовка к работе

Выньте устройство и аксессуары. Сверьтесь с упаковочным списком, чтобы убедиться в наличии устройства и аксессуаров, а также в их пригодности для использования. Прочтите руководство пользователя, чтобы ознакомиться с инструкциями по эксплуатации и мерами предосторожности.

2.1. Зарядка устройства

После запуска устройства на экранном меню отображается состояние батареи. Если уровень заряда батареи низкий, зарядите устройство и убедитесь в том, что оно правильно работает.

Перед началом работы

- Температура зарядки должна находиться в диапазоне от 0 °C до 45 °C.
- Зарядите устройство с помощью поставляемого кабеля.

Порядок действий

1. Поднимите крышку кабельного интерфейса.
2. Вставьте кабель и зарядите устройство.





Рисунок 2-1. Интерфейс для подключения кабелей

- Мигание красным и зеленым цветом: произошла ошибка.
- Горит красным цветом: батарея заряжается надлежащим образом.
- Горит зеленым цветом: батарея полностью заряжена.
- Не горит: батарея не заряжается надлежащим образом.

2.2. Включение питания

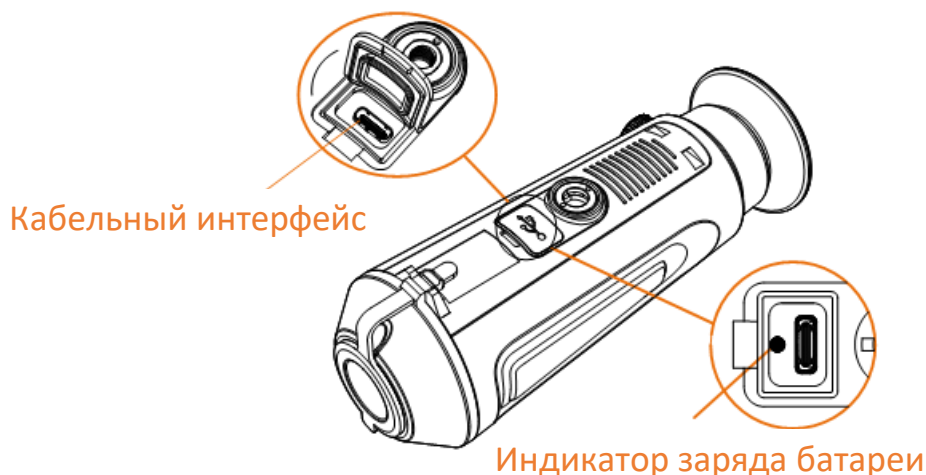
Включение устройства

Когда устройство подключено к источнику питания с помощью кабеля или батарея имеет достаточный заряд, нажмите кнопку  и удерживайте ее 2 сек., чтобы включить устройство.

Выключение устройства



Когда устройство включено, нажмите кнопку  и удерживайте ее 2 сек., чтобы выключить устройство.

2.3. Описание меню

Когда устройство включено, нажмите и удерживайте кнопку , чтобы открыть меню.



Рисунок 2-2. Описание меню

- Для перемещения курсора вверх нажмите .
- Для перемещения курсора вниз нажмите .
- Нажмите кнопку  для подтверждения и удерживайте ее, чтобы выйти из меню.

Глава 3. Настройка изображения

Для оптимизации изображения вы можете настроить палитры, яркость и сцены, а также использовать функции FFC (коррекция ровной поверхности) и DPC (коррекция дефектных пикселей).

3.1. Регулировка диоптра

Убедитесь, что окуляр закрывает глаз и направлен на цель. Поворачивайте ручку фокусировки, пока текст меню или изображение не станет четким.

Примечание

При регулировке диоптра НЕ прикасайтесь к поверхности объектива во избежание его загрязнения.



Рисунок 3-1. Просмотр цели



Рисунок 3-2. Регулировка диоптра

3.2. Фокусировка объектива

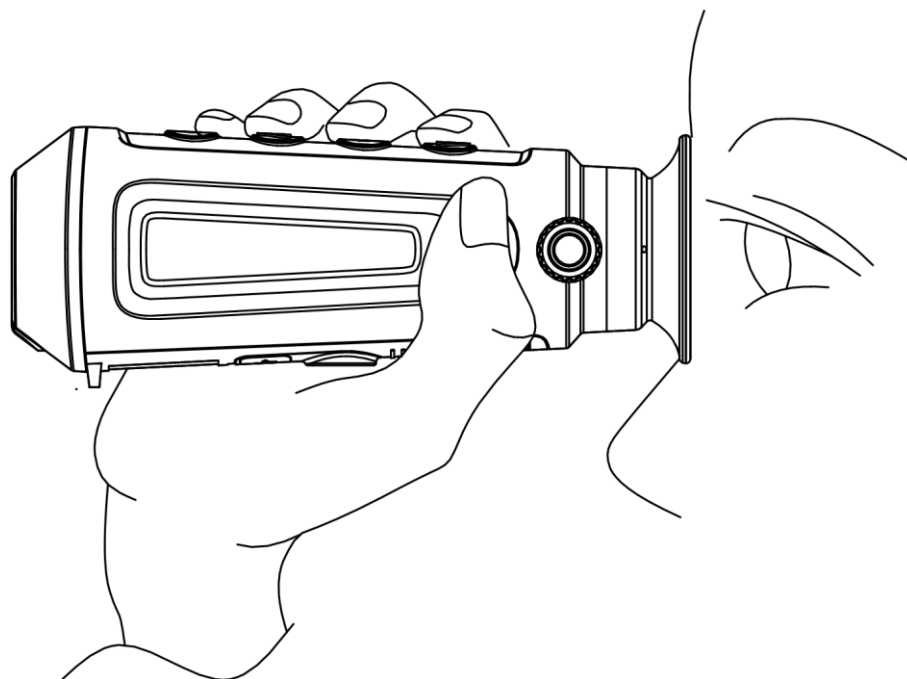
Слегка поверните колесико фокусировки, чтобы сфокусировать объектив.

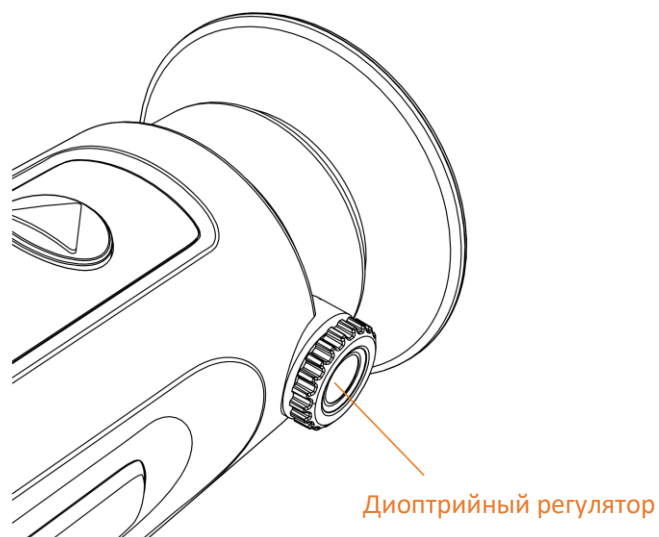

Рисунок 3-3. Регулировка объектива

Примечание

- НЕ прикасайтесь к объективу пальцами и не размещайте рядом с ним какие-либо острые предметы.
 - Действие этой функции зависит от модели камеры.
-

3.3. Регулировка яркости

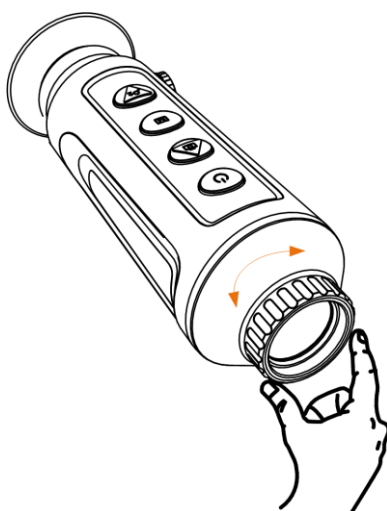

Для регулировки яркости выберите  и нажмите . В режиме «горячее – белое» чем выше значение яркости, тем ярче изображение. Изображения в режиме «горячее – белое» показаны на рисунках ниже. Эффект регулировки яркости в режиме «горячее – черное» будет противоположным.



Рисунок 3-4. Регулировка яркости в режиме «горячее – белое»







3.4. Регулировка контрастности

Для регулировки контрастности выберите  и нажмите .

3.5. Выбор сцены

Для улучшения качества изображения можно выбрать подходящую сцену в зависимости от реальных условий наблюдения.

Порядок действий

1. Нажмите и удерживайте кнопку , чтобы перейти в меню.
2. Для переключения сцены выберите  и нажмите 
 -  обозначает режим распознавания, который рекомендуется использовать для обычных сцен.
 -  обозначает режим джунглей, который рекомендуется использовать для охоты.
3. Нажмите и удерживайте кнопку , чтобы сохранить настройки и выйти.

3.6. Выбор палитры

Вы можете выбрать разные палитры для отображения одной и той же сцены с разными эффектами. Для переключения палитры цветов нажмите .

Горячее – белое

Горячие области отображаются как более светлые. Чем выше температура объекта, тем светлее он будет на экране.

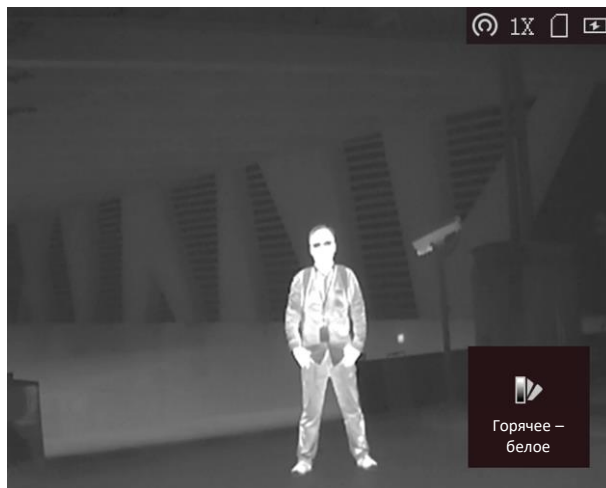

Горячее – черное

Горячие области отображаются как более темные. Чем выше температура объекта, тем темнее он будет на экране.

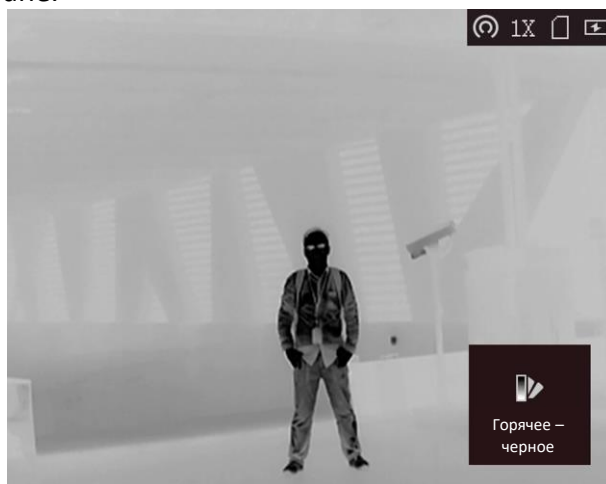

Горячее – красное

Горячие области отображаются красным цветом. Чем выше температура объекта, тем краснее он будет на экране.



Слияние

В диапазоне различных температур (от высокой до низкой) изображение меняется следующим образом белое, желтое, красное, розовое, пурпурное.



3.7. Настройка цифрового зума

Эта функция служит для масштабирования изображения.

Если в режиме просмотра нажать , масштаб просмотра в реальном времени будет переключаться между 1 x, 2 x, 4 x и 8 x.







Примечание

Действие этой функции зависит от модели камеры.

3.8. Коррекция ровной поверхности

Эта функция помогает исправить неравномерность отображения.







Порядок действий

1. Нажмите и удерживайте кнопку , чтобы перейти в меню.
2. Для переключения режима коррекции ровной поверхности выберите  и нажмите .
 - Вручную: для коррекции неоднородности изображения при просмотре в реальном времени нажмите и удерживайте .
 - Автоматически: устройство выполняет коррекцию ровной поверхности автоматически по заданному расписанию при включении камеры.
 - Внешняя корректировка: для коррекции неоднородности изображения при просмотре в реальном времени закройте объектив крышкой, затем нажмите и удерживайте .
3. Для сохранения настроек и выхода нажмите и удерживайте .

3.9. Коррекция дефектных пикселей (DPC)

Устройство может корректировать дефектные пиксели, которые не отображаются на экране должным образом.

Порядок действий

1. Нажмите и удерживайте кнопку , чтобы открыть меню.
2. Выберите .
3. Для выбора смещения нажмите . Смещение относится к длине движущегося курсора.
4. Для выбора направления движения нажмите  или .
5. Чтобы установить курсор в позицию дефектного пикселя, нажмите . Нажмите и удерживайте  для коррекции дефектного пикселя.

Примечание

Если меню блокирует дефектный пиксель, нажмите и удерживайте , чтобы выполнить зеркальное отображение.





Глава 4. Измерение расстояния

С помощью устройства можно измерять расстояние между целью и позицией наблюдения.

Перед началом работы

При измерении расстояния держите камеру устойчиво и точно направляйте ее на целевой объект. В противном случае точность измерения не гарантируется.

Порядок действий

1. Нажмите и удерживайте кнопку , чтобы открыть меню.
2. Для перехода к интерфейсу настройки выберите  и нажмите .
 - 1) Нажмите  или  для выбора цели: **Олень, Волк, Медведь** или **Другое**.
 - 2) Установите высоту цели.

Примечание

Высота выбирается в диапазоне от 0,1 до 9,9 м.

- 3) Для подтверждения нажмите .
3. Совместите середину верхней отметки с верхней точкой цели. Нажмите .



Рисунок 4-1. Установка верхней точки цели

Курсор замигает в верхней точке цели.

4. Совместите середину нижней отметки с нижней точкой цели. Нажмите .



Рисунок 4-2. Установка нижней точки цели

Результат

В левом верхнем углу изображения отобразится измеренное расстояние до цели и ее высота.





Рисунок 4-3. Результат измерений

Примечание

Для просмотра результата предыдущего измерения цели перейдите к интерфейсу измерения расстояния и нажмите .

Глава 5. Функция предотвращения выгорания





Для включения или отключения функции предотвращения выгорания выберите в меню  и нажмите . Эта функция позволит предотвратить выгорание детектора тепловизионного канала. При включении этой функции детектор будет закрыт экраном, когда его шкала серого достигнет определенного значения.

Примечание

Когда функция предотвращения выгорания отключена, экран открывается автоматически.

Глава 6. Отслеживание максимальной температуры

Устройство может определять самую высокую температуру в наблюдаемой сцене и отмечать эту точку на экране.

Чтобы отметить область с наибольшей температурой, выберите в меню  и нажмите . Когда эта функция включена, в точке с максимальной температурой отображается значок . Когда сцена изменяется, значок  перемещается в соответствующее место.

Примечание

Действие этой функции зависит от модели камеры.

Глава 7. Фотографии и видео

Вы можете вручную записывать видео или делать снимки в режиме реального времени.

7.1. Съемка фотографий

Для съемки изображения нажмите  на главной странице просмотра в реальном времени.

Примечание

- При успешной съемке изображение задерживается на 1 сек., а на дисплее отображается подсказка.

Для экспорта отснятых изображений см. Главу *Экспорт файлов*.

7.2. Запись видео

Порядок действий

1. Чтобы начать запись, нажмите  на главной странице просмотра в реальном времени.



Рисунок 6-1. Запуск записи

В левой верхней части изображения отображается информация о времени записи.

2. Для остановки записи еще раз нажмите и удерживайте .

Что далее

Для экспорта отснятых видеозаписей см. Главу *Экспорт файлов*.

7.3. Экспорт файлов

Эта функция используется для экспорта видеозаписей и фотографий.

Перед началом работы

Отключите функцию точки доступа.

Порядок действий

1. Соедините кабелем устройство и компьютер.

Примечание

При подключении кабеля убедитесь, что устройство включено.

2. Откройте на компьютере диск устройства. Перейдите в каталог изображений цифровой камеры и найдите папку, в названии которой указан год и месяц съемки. Например, если вы делали снимки или записывали видео в июне 2021 года, перейдите в каталог **каталог изображений цифровой камеры** → **202106**, чтобы найти свои фотографии или видео.

3. Выберите файлы и скопируйте их на компьютер.

4. Отсоедините устройство от ПК.

Примечание

- Изображения на устройстве отображаются при его подключении к компьютеру. При этом отключаются такие функции, как запись, съемка и точка доступа.
 - При первом подключении устройства к ПК драйвер устройства устанавливается автоматически.
 - Для экспорта файлов вы также можете использовать приложение T-Vision.
-

Глава 8. Подключение к клиентскому программному обеспечению

После подключения устройства к приложению T-Vision через точку доступа вы сможете снимать фотографии, записывать видео и настраивать параметры устройства на своем телефоне.

Порядок действий

1. Нажмите и удерживайте кнопку , чтобы открыть меню устройства.
2. Нажмите кнопку , чтобы включить функцию точки доступа.
3. Включите режим WLAN на телефоне и подключитесь к точке доступа.
 - Имя точки доступа: HIK-IPTS и серийный номер.
 - Пароль точки доступа: последние 9 цифр серийного номера.
4. Скачайте приложение T-Vision в App Store (iOS) или Google Play™ (Android). Чтобы скачать и установить это приложение вы также можете просто отсканировать QR-код.



Система Android



Система iOS

5. Откройте приложение и подключите телефон к устройству. Вы можете просматривать интерфейс устройства на телефоне.

Примечание

Когда уровень заряда батареи становится менее 15%, функция точки доступа автоматически отключается.



Глава 9. Выход CVBS

С помощью этой функции вы можете более детально просматривать изображение на внешнем дисплее.

Перед началом работы

Приобретите кабель CVBS у производителя или в торговой сети.
Подключите устройство к дисплею, используя кабель USB—CVBS.
При подключении кабеля убедитесь, что устройство выключено.

Порядок действий



1. Нажмите и удерживайте кнопку , чтобы открыть меню устройства.
2. Чтобы включить выход CVBS, выберите **CVBS** и нажмите .
Дисплей отображает изображение, передаваемое с устройства.

Глава 10. обслуживание

Эта часть руководства знакомит с операциями по просмотру информации об устройстве, обновлению устройства, восстановлению параметров по умолчанию и т. д.

10.1. Просмотр информации об устройстве

Порядок действий

1. Нажмите и удерживайте кнопку , чтобы открыть меню устройства.
2. Выберите  и нажмите кнопку . Вы можете просмотреть информацию об устройстве, такую как версия и серийный номер.

10.2. Обновление устройства

Перед началом работы

Сначала загрузите пакет обновления.

Порядок действий



1. Подключите устройство к компьютеру с помощью кабеля.
2. Скопируйте файл обновления в корневой каталог устройства.
3. Отсоедините устройство от ПК.
4. Перезагрузите устройство.

Результат

Устройство обновится автоматически. Процесс обновления будет отображаться в главном интерфейсе.

10.3. Восстановление устройства

Порядок действий

1. Нажмите и удерживайте кнопку , чтобы открыть меню устройства.
2. Выберите  и нажмите кнопку , чтобы восстановить настройки устройства по умолчанию, руководствуясь инструкциями на экране.

Глава 11. Часто задаваемые вопросы

11.1. Почему индикатор заряда мигает ненадлежащим образом?

Проверьте следующее.

1. Убедитесь, что устройство заряжается с помощью стандартного адаптера питания, а температура во время зарядки превышает 0 °С.
2. Устройство оборудовано встроенным модулем защиты от сбоев в процессе зарядки. Зарядите устройство в выключенном состоянии.

11.2. Почему не светится индикатор питания?

Проверьте, не разряжена ли батарея устройства. Проверьте индикатор, выполнив зарядку батареи устройства в течение хотя бы 5 мин.

11.3. Если изображение нечеткое, как его настроить?

Поворачивайте ручку фокусировки, пока изображение не станет четким. См. раздел *Регулировка диоптра*.

11.4. Не удается сделать фото или записать видео. В чем проблема?

Проверьте следующее.

- Не подключено ли устройство к ПК. В этом состоянии функции съемки и записи отключены.
- Не заполнена ли память.
- Не разряжена ли батарея устройства.

11.5. Почему ПК не распознает устройство?

Проверьте следующее.

- Проверьте, подключено ли устройство к ПК с помощью прилагаемого USB кабеля.
- Если вы используете другой USB-кабель, убедитесь, что его длина не превышает 1 м.
- Не включена ли функция точки доступа. Если это так, перейдите в меню устройства и отключите функцию точки доступа.

Глава 12. Приложение

12.1. Команды для управления устройством

Отсканируйте следующий QR-код, чтобы получить стандартные команды для управления устройством через последовательный порт.

Обратите внимание, что список команд содержит часто используемые команды для управления тепловизионными камерами Hikmicro через последовательный порт.



12.2. Матрица связи с устройством

Отсканируйте следующий QR-код, чтобы получить матрицу связи с устройством.

Обратите внимание, что данная матрица содержит все коммуникационные порты тепловизионных камер Hikmicro.





HIKMICRO

See the World in a New Way



Facebook: HIKMICRO Outdoor



Instagram: hikmicro_outdoor



YouTube: HIKMICRO



LinkedIn: HIKMICRO